



Katalog. 2023



Hochwertige Kamera- und Kommunikationssysteme
für explosionsgefährdete Bereiche.

 **SAMCON**
Explosion Proof Cameras

Inhaltsverzeichnis

SAMCON - Das Unternehmen	3
ExCam - Vergleichstabelle	6
Analoge Kameras (Ex)	8
Die ExCam miniTube - Ultrakompakte Tag/Nacht Multisignalkamera.....	8
Die ExCam e.Vario - Leistungsstarke Varifokal-Motorzoomkamera mit IR-Cut	9
TCP/IP Netzwerk Kameras (Ex).....	10
Die ExCam IPM3016 - PoE Netzwerkkamera mit Festbrennweite und FullHD Auflösung	10
Die ExCam IPM2036 - PoE Netzwerkkamera mit Festbrennweite und 4MP Auflösung	11
Die ExCam IPP1275 - Ultrakompakte Varifokalkamera	12
Die ExCam IPP1377 - IP-Megapixel-Kamera (5MP) mit Remote Zoom & Fokus.....	13
Die ExCam IPQ1615 - Hochleistungs- Kamera mit Remote Zoom & Fokus und KI	14
Die ExCam IPQ1715 - PoE Netzwerkkamera mit Motorzoom, Autofokus & DLPU	15
Die ExCam IPQ1785 - PoE Netzwerkkamera mit Motorzoom & Autofokus in FullHD	16
Die ExCam IPP5655 - PoE Netzwerk Domekamera mit 32xMotorZoom und FullHD	18
Die ExCam IPQ6075 - PoE Netzwerk Domekamera mit 40xMotorZoom und FullHD	19
Die ExCam IPP1280 - Ultrakompakte Wärmebildkamera	20
Die ExCam XI80 - Wärmebildkamera mit Autofokus und Infrarot-Thermometer	21
Die ExCam XI410 - Wärmebildkamera mit Motorfokus und Infrarot-Thermometer	22
Modulare Ex Kameras - Sensoreinheiten und Haupteinheiten.....	23
Kameras für sichere Bereiche (nicht Ex)	26
Die RoughCam Serie - Extrem Robuste Kameras für sichere Bereiche und Sterilräume	26
Ex-d Kamera Leergehäuse	28
Die T07-Serie - Explosionsgeschützte Kamera Leergehäuse	28
Beleuchtungstechnik - Scheinwerfer für explosionsgefährdete Bereiche.....	32
Montagezubehör	34
Installationszubehör	37
Wasch- und Reinigungssysteme	38
Der smart.Cleaner - IP-Wischwasser-Versorgungseinheit für bis zu 4 Kameras.....	38
Der cam.Cleaner - Wischwasser-Versorgungseinheit Single Port.....	40
Das air.Blade - Pneumatisches Reinigungssystem, bessere Sicht in staubiger Umgebung	41
Das water.Blade - Hydraulisches Reinigungssystem	42
Kabel & Leitungen	43
Systemkabel für Analoge Kameras.....	43
Systemkabel für TCP/IP Netzwerkkamera	44
(Ex)Connection Rails - Anschluss und Übertragungssysteme.....	46
Die Connection Rail Serie - Plug & Play Kompaktschaltschränke für sichere Bereiche	46
Die ExConnection Rail Serie - Anschluss & Übertragungssysteme für den Ex- Bereich	47
Zubehör für die (Ex)Connection Rail Serie	48
Unsere Kunden.....	49
Unser Team.....	49
Unsere Zertifikate	50
Unsere Baumusterprüfungen.....	51
Modellschlüssel der ExCam Serie.....	52
Notizen	53

SAMCON - Das Unternehmen



Das Unternehmen **SAMCON Prozessleittechnik GmbH** wurde 1992 gegründet und ist in Lohra- Altenvers, bei Marburg, ansässig. Gegenstand des Unternehmens ist die Entwicklung, Produktion und der Vertrieb von Geräten, Software und Ingenieurdienstleistungen im Umfeld explosionsgeschützter Kamera- und Kommunikationssysteme. Das Unternehmen beschäftigt derzeit 18 feste und freie Mitarbeiter. Geschäftsführer des Unternehmens sind Steffen Seibert und Roger Thoms.

Seit 2008 erfüllt das Unternehmen die strengen Anforderungen an das Qualitätsmanagement der Richtlinie 2014/34/EU (ATEX) und produziert Kamera- und Kommunikationssysteme für explosionsgefährdete Bereiche. 2014 erweiterte SAMCON das Qualitätsmanagementsystem um die Module ISO 9001:2015 sowie den IECEx QAR. Bereits seit 2007 ist SAMCON Entwicklungspartner von AXIS. 2013 wurde die bestehende Partnerschaft erweitert – beide Firmen arbeiten jetzt auch als Technologiepartner zusammen.

SAMCON Kameras sind TÜV-geprüft. Von einfachen Ex-Kamera-Monitor Anwendungen, bis zu komplexen CCTV- Anlagen bieten wir unseren Kunden stets die optimale Lösung. Qualität der Planung, perfekt durchdachte Gerätetechnik, Sicherheit und Kundenzufriedenheit sind hierbei unsere oberste Direktive.



Kamera- und Kommunikationssysteme für explosionsgefährdete Bereiche.

CCTV (Closed Circuit Television) Anlagen erweitern und ersetzen zunehmend die klassische Sensorik im Bereich der Automatisierungstechnik. Mit der Digitalisierung der Videosignale wachsen die Möglichkeiten diese effektiv in bestehende Prozessleitsysteme oder Steuerungsabläufe einzubinden. Die Bandbreite der Anforderungen an CCTV Systeme in explosionsgefährdeten Bereichen reicht von einfachen Beobachtungen mit Hilfe von statischen passiven Videoquellen und führt über Kameras mit Zoomfunktion und intelligenter Auswerteelektronik hin zu komplexen PTZ Kameras oder Domekamarasystemen.

Durch die ständig wachsenden Ansprüche an die Leistungsfähigkeit von Ex-Kameratechnik und unser stetes Bemühen die Ansprüche unserer Kunden zu realisieren, stellt sich unser momentanes Leistungsspektrum wie folgt dar:

- Entwicklung, Produktion und Vertrieb von explosionsgeschützten Kamerasystemen und Komponenten
- Erstellen von technischen Konzepten zur Realisierung von CCTV Systemen in explosionsgefährdeten Bereichen
- Planung und Projektierung von CCTV Anlagen in explosionsgefährdeten Bereichen
- Planung und Entwicklung von analogen und digitalen Signalverarbeitungs- und Analysesystemen



Unsere Kunden



Explosionssgeschützte Kameras für die Öl- und Gasindustrie.

Öl und Gas sind wichtige Energieträger und lassen sich insbesondere für mobile Anwendungen nur schwer ersetzen. Unsere ExCam Serie, insbesondere in der Edelstahl Bauvariante, ist extrem robust: Das witterungsbeständige Edelstahlgehäuse ist mit IP68 absolut staub- und wasserdicht gegen zeitweiliges untertauchen und somit bestens für alle Offshore-Anlagen geeignet.



Explosionssichere Kameras für Raffinerien und Tanklager.

Auf den meist großflächig angelegten Raffinerie- und Tanklagergeländen gehen die Anforderungen aus Prozessüberwachung und Sicherheitsüberwachung nahtlos ineinander über. Betriebsabläufe werden von einer zentralen Messwarte aus gesteuert und koordiniert. Sind Informationen von den Geschehnissen vor Ort wichtig, können diese mittels Kameratechnik in die Messwarte transportiert werden.



Chemische und Pharmazeutische Industrie.

Kaum eine Branche ist so stark durch die Automatisierungstechnik verändert worden wie die Chemische Industrie. Wurden Prozessgrößen in den 1960er Jahren noch weitestgehend manuell verarbeitet, führte der Weg bis heute zu Anlagen mit Prozessleitsystemen und zentralen Messwarten. Unsere Kamerasysteme erhöhen den Automatisierungsgrad chemischer und pharmazeutischer Produktionsanlagen.



Kameras für den Maschinenbau.

Im Maschinenbau sind Kameras und optische Sensoren längst ein wesentlicher Bestandteil von Steuerungssystemen. Generell wird dabei zwischen zwei Anwendungsfällen unterschieden: Videoüberwachung und industrielle Bildverarbeitung. Beiden Anwendungsfällen ist gemein, dass Maschinen mittels SAMCON Kameras zumindest teilweise die Fähigkeit des menschlichen Sehens verliehen wird.



Videüberwachungsanlagen im Ex-Bereich.

Seit 2003 projektieren wir Videoüberwachungssysteme in explosionsgefährdeten Bereichen für verschiedenste Kunden. Die CCTV-Anwendungen reichen hierbei von einfachen Objektbeobachtungen, bis zu steuerbaren digitalen Videoüberwachungssystemen mit Sprachanbringung zur Erhöhung der Arbeitssicherheit in explosionsgefährdeten Bereichen.



Lösungen für Biogasanlagen.

Damit Biogasanlagen optimal gesteuert und möglichst effizient betrieben werden können, benötigen Anlagenbetreiber bestimmte Informationen: Welchen Zustand hat die Biomasse (das Substrat) im Fermenter? Wie hoch ist der Füllstand? Schwimmen Festkörper an der Oberfläche? Schäumt das Substrat? Funktioniert das Rührwerk noch ordnungsgemäß? SAMCON Kameras beantworten diese Fragen.

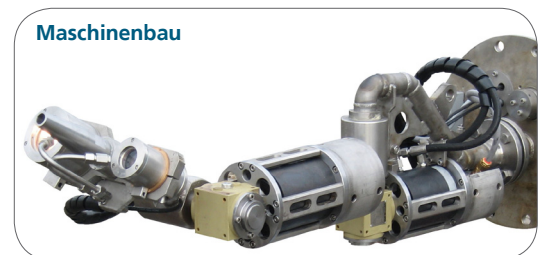

ExCam® Serie

High Quality Cameras
 for Hazardous Areas
 by SAMCON.EU



Die **ExCam Serie** umfasst verschiedene, gemäß Richtlinie 2014/34/EU (ATEX), IECEx und EAC-Ex für staub- und gasexplosionsgefährdete Bereiche sowie für den Bergbau zugelassene Edelstahlkameran. Die ExCam Serie ist die **weltweit kleinste Ex-Kameraserie** ihrer Klasse. Ihre Besonderheit besteht in ihrem modularen Aufbau. Aus verschiedenen Gehäusen und unterschiedlichen Kameraelektroniken produzieren wir eine explosionsgeschützte Kamera, die perfekt an Ihre Anforderungen und Bedürfnisse angepasst ist. Im Rahmen der **ExCam Serie** sind sowohl einfache analoge Kamerasysteme mit Variofokalobjektiven, Motorzoom-Kameras mit schaltbaren Infrarot-Sperrfiltern sowie digitale Netzwerkcameras mit einer Auflösung von mehr als 1920 x 1080 (FullHD) Bildpunkten verfügbar.



Explosionsschutz

Die ExCam Reihe ist sowohl im Rahmen der europäischen (ATEX) als auch der internationalen Richtlinie (IECEx) zertifiziert. Zudem verfügt die Serie über die EAC-Ex Zulassung für die russische Zollunion. Die Gehäuse sind für die ATEX Gruppe I (Bergbau) mit einem geringen Risiko der mechanischen Gefährdung und für die ATEX Gruppe II für die Zonen 1, 2 sowie 21 und 22 einschließlich der Explosionsgruppen IIC / IIIC mit einem hohen Risiko der mechanischen Gefährdung zugelassen. Weitere Zertifikate gibt es auf Anfrage. Mit dem Bestehen der Fall- und Schlagfestigkeitstests (DIN EN 60079: 0 2012) sind die Gehäuse sowohl für stationäre als auch für mobile (ortsveränderliche) Anwendungen bestens geeignet!



Medienbeständigkeit und Dichtungen

Die ExCam Reihe deckt dank Ihrer hochwertigen Materialien eine mehrseitige Medienbeständigkeitsliste ab! Unterschiedliche Edelstahllegierungen können für den jeweiligen Einsatzzweck ausgewählt und somit perfekt auf diesen abgestimmt werden. Optional kann das Leergehäuse auch lackiert bzw. pulverbeschichtet werden, um eine individuelle Medienbeständigkeit zu realisieren. Die speziell konstruierten GYLON (PTFE) Flachdichtungen machen die Gehäuse nicht nur wasser- und staubdicht (IP68), sondern auch beständig gegen eine Vielzahl von Chemikalien. Darüber hinaus sind die Gehäuse auch bei starkem Strahlwasser geschützt (IP66). Das äußerst robuste, kratz- und schlagfeste Borosilikatglas der Frontscheibe reiht sich nahtlos ein in die Liste hochwertiger Materialien. Ebenso das Germaniumglas.



Bergbau

Als eines der ersten druckfesten Kamera-Schutzsysteme erfüllt die ExCam Reihe sämtliche Anforderungen für den Bergbau (schlagwet-tergefährdete Gruben). Sie ist nach ATEX/IECEx für Gerätegruppe I M2 (Mb) zertifiziert. Wird unsere ExCam Reihe im Bergbaubereich mit einem „niedrigen“ Risiko mechanischer Gefährdung verwendet, kann sogar auf eine zusätzliche Vorrichtung zum Schutz des Borosilikatglases verzichtet werden! Die ExCam Reihe ermöglicht somit erstmals die sichere Verwendung stationärer und mobiler (ortsveränderlicher) Überwachungsanlagen Untertage.











Temperaturen

Auch im Hinblick auf die zulässigen Umgebungstemperaturen setzt unsere ExCam Reihe neue Maßstäbe. Unterschieden wird zwischen der funktionellen Umgebungstemperatur, die gewährleistet, dass die Kamera funktioniert und der explosionschutzrelevanten Temperaturgrenze. Funktionelle Temperaturgrenzen liegen immer innerhalb der explosionschutzrelevanten Temperaturgrenzen. Die Grenzwerte liegen mit Heizung bei -60°C. Mit aktiver Kühlung können wir bis +130°C Umgebungstemperatur erreichen. Um bei -60°C frostfrei zu bleiben setzen wir gleich zwei PTC-Keramiken zum Heizen ein. Mittels aktiver Kühlung können auch Hochleistungskameras bei hohen Umgebungstemperaturen eingesetzt werden.

























ExCam - Vergleichstabelle

Geräte mit analogem Signalausgang

														
		Produkt	Modell-schlüssel	Ex-Zertifizierung*1	Schutz-klasse	Gehäuse-material*2	T _{min} ⁺³ T _{max}	Spannungs-versorgung	Objektiv/IR-Filter	Minimal-beleuchtung	Blickwinkel	Signal *4	Sensor	Weitere Informationen
Analoges FBAS Signal		ExCam miniTube	T08-VA0.1...	ATEX, IECEx & EAC-Ex: Staub & Gas	IP66/68	Edelstahl	-10°C +50°C	12 V DC 1,2 W	FIX / JA	0,01 lx	80° (wide) 41° (tele)	AHD FBAS	1/2,9" CMOS	
		ExCam e.Vario	T08-VA1.2...	ATEX, IECEx & EAC-Ex: Staub & Gas	IP66/68	Edelstahl	-40°C +50°C	14 V DC bis 30 V DC 2,6 W	Varifokal/ JA	0,1 lx	65° (wide)- 31,2° (tele)	FBAS AHD TVI CVI	1/2,8" CMOS	









TCP/IP Netzwerkkameras

														
		Produkt	Modell-schlüssel	Ex-Zertifizierung*1	Schutz-klasse	Gehäuse-material*2	T _{min} ⁺³ T _{max}	Spannungs-versorgung	Objektiv/IR-Filter	Minimal-beleuchtung	Blickwinkel	Signal *4	Video-komp. / Auflösung	Weitere Informationen
TCP/IP Netzwerkkameras		ExCam IPM3016	T08-VA1.2...	ATEX, IECEx & EAC-Ex: Staub & Gas	IP66/68	Edelstahl	-60°C +55°C	PoE, IEEE 802.3at Klasse 1 Max. 3,8 W Typ. 2,9	FIX / NEIN	0,4 lx	90° (wide)	TCP/IP RTSP HTTP... VAPIX® ONVIF®	MJPEG H.264/265 2304x1296	
		ExCam IPM2036	T08-VA2.0...	ATEX, IECEx & EAC-Ex: Staub & Gas, Bergbau	IP66/68	Edelstahl	-60°C +60°C (+120°C mit Zubehör)	PoE, IEEE 802.3af Klasse 3 Max. 12,95 W Typ. 5,0 W	FIX / JA	0,04 lx	85° (wide) 41° (tele)	TCP/IP RTSP HTTP... VAPIX® ONVIF®	MJPEG H.264/265 2668x1512	
		ExCam IPP1275	T08-VA0.1...	ATEX, IECEx & EAC-Ex: Staub, Gas	IP66/68	Edelstahl	-20°C +50°C	PoE, IEEE 802.3af Klasse 2 Max. 4,0 W Typ. 2,5 W	VARIO FOCUS / NEIN	Farbe: 0,22 lx	82° (wide) 53° (tele)	TCP/IP RTSP HTTP... VAPIX® ONVIF®	MJPEG H.264 1920x1080	
		ExCam IPP1377	T08-VA2.3...	ATEX, IECEx & EAC-Ex: Staub, Gas & Bergbau	IP66/68	Edelstahl	-60°C +60°C	PoE, IEEE 802.3af Klasse 3 Max. 10,7W Typ. 5,4 W	REMOTE ZOOM, & REMOTE FOCUS / JA	Farbe: 0,13 lx, S/W: 0,03 lx	103° (wide) 38° (tele)	TCP/IP RTSP HTTP... VAPIX® ONVIF®	MJPEG H.264/265 2592x1944 5 MP	
		ExCam IPQ1615	T08-VA2.3...	ATEX, IECEx & EAC-Ex: Staub, Gas & Bergbau	IP66/68	Edelstahl	-60°C +60°C (+130°C mit Zubehör)	PoE, IEEE 802.3af Klasse 3 Max. 12,9W Typ. 8,2 W	REMOTE ZOOM, & REMOTE FOCUS / JA	Farbe: 0,05 lx, S/W: 0,01 lx	98° (wide) 40° (tele)	TCP/IP RTSP HTTP... VAPIX® ONVIF®	MJPEG H.264 1920x1080	
		ExCam IPQ1785	T08-VA2.3...	ATEX, IECEx & EAC-Ex: Staub, Gas & Bergbau	IP66/68	Edelstahl	-60°C +60°C	PoE, IEEE 802.3af Klasse 3 Max. 12,9 W Typ. 7,7 W	MOTOR ZOOM, AUTO FOCUS / JA	Farbe: 0,16 lx S/W: 0,03 lx	60° (wide) 2,3° (tele)	TCP/IP RTSP HTTP... VAPIX® ONVIF®	MJPEG H.264 1920x1200	
		ExCam IPQ1715	T08-VA2.2...	ATEX, IECEx & EAC-Ex: Staub, Gas & Bergbau	IP66/68	Edelstahl	-60°C +50°C	PoE, IEEE 802.3af Klasse 4 Max. 13,5 W Typ. 12,0	MOTOR ZOOM, AUTO FOCUS / JA	Farbe: 0,1 lx S/W: 0,02	76° (wide) 3,6° (tele)	TCP/IP RTSP HTTP... VAPIX® ONVIF®	MJPEG H.264, H.265 1920x1080	
		ExCam IPQ5655	T08-TNXCD...	ATEX, IECEx & EAC-Ex: Staub & Gas	IP66/68	Edelstahl	-50°C +50°C	PoE, IEEE 802.3at (PoE+) Max. 19 W	32x MOTOR ZOOM, PTZ / JA	Farbe: 0,1 lx S/W: 0,02 lx	58,3° (wide) 2,4° (tele)	TCP/IP RTSP HTTP... VAPIX® ONVIF®	MJPEG H.264 1920x1080	
		ExCam IPQ6075	T08-TNXCD...	ATEX, IECEx & EAC-Ex: Staub & Gas	IP66/68	Edelstahl	-50°C +60°C	PoE, IEEE 802.3at (PoE+) Max. 17,1 W	40x MOTOR ZOOM, PTZ / JA	Farbe: 0,1 lx S/W: 0,002 lx	65° (wide) 2° (tele)	TCP/IP RTSP HTTP... VAPIX® ONVIF®	MJPEG H.264 1920x1080	

Thermografie-Kameras



Thermografie

Produkt	ExCam IPP1280	ExCam XI80	ExCam XI410
			
Modellschlüssel	T08-VA0.1...	T08-VA0.4...	T08-VA0.4...
 Ex-Zertifizierung* ¹	ATEX, IECEx & EAC-Ex: Staub, Gas	ATEX, IECEx & EAC-Ex: Staub, Gas	ATEX & IECEx & EAC-Ex: Staub, Gas
Schutzklasse	IP66/68	IP66/68	IP66/68
Gehäusematerial ² Gewicht	Edelstahl 0,7g	Edelstahl 0,9g	Edelstahl 0,9g
 Umgebungstemperatur T _{min} T _{max} ^{*3}	-30°C +60°C	-10°C +50°C	-10°C +50°C
Temperatur des Messobjekts T _{mess}	-66°C +89°C	-20°C...900°C umschaltbar	-20°C...900°C umschaltbar
IR-Thermometer	NEIN	JA	JA
Spot-Finder	NEIN	JA	JA
Elektr. Anschluss	FA54 Main Unit	Ethernet, 10-30VDC	Ethernet, 10-30VDC
Systemkabel/ max. Anschlusslänge	SKD04-T.flex/ 25m	SKDP03-T / 100m	SKDP03-T / 100m
Blickwinkel	35,4°	55° standard 12° tele 30° normal 80° wide	53° standard 18° tele 29° normal 80° wide
MOD (min. Object Distance)	1m	0,2m	0,2m
Motorfokus	NEIN	JA	JA
Optische Auflösung	208x156	80x80	384x240
Bildfrequenz	8,3 Hz	50 Hz	25 Hz
Empfindlichkeit (NETD)	<100mK	<100mK	<80mK
Technologie / Bildde- tektor	Ungekühlter Mikrobolometer (UFPA)	Ungekühlter Mikrobolometer (UFPA)	Ungekühlter Mikrobolometer (UFPA)
Spektralbereich	8-14 µm	8-14 µm	8-14 µm
Visualisierung und Steuerung	Webinterface via FA54 Main Unit	Optris PixConnect Software	Optris PixConnect Software
Multi User	JA	NEIN	NEIN
Prozessschnittstellen (AO/DI/DO)	NEIN	JA (4-20mA)	JA (4-20mA)
Weitere Informationen			

*1: Ex Zertifizierung (s. Modellschlüssel):

ATEX Kennzeichnung & Zertifizierung:

Gas:  II 2G Ex db IIC T6 Gb
 Staub:  II 2D Ex tb IIIC T80°C Db
 Bergbau:  I M2 Ex db I T6 Mb

IECEx & EAC-Ex Kennzeichnung & Zertifizierung:

Gas: Ex db IIC T6 Gb
 Staub: Ex tb IIIC T80°C Db
 Bergbau: Ex db I T6 Mb

*2: Gehäusematerial:

Edelstahl 1.4301 / 1.4401 / 1.4404
 (AISI 304 / 316 / 316L)

*3: Umgebungstemperatur:

Bitte beachten Sie den Modellschlüssel

*4: Videosignal:

PAL CVBS/FBAS/AHD/TVI/DCI als Standard
 NTSC Modelle auf Nachfrage

Die ExCam miniTube - Ultrakompakte Tag/Nacht Multisignalkamera













ExCam miniTube
im Edelstahlgehäuse

ExCam miniTube

Die **ExCam miniTube** ist eine gemäß Richtlinie **2014/34/EU (ATEX), IECEx & EAC-Ex** zugelassene Multisignalkamera mit Festbrennweite. Dank ihres 1/2,9" CMOS Sensors liefert die Kamera exzellente Bildqualität, eine stark verbesserte Lichtempfindlichkeit und Farbwiedergabe im Vergleich zu anderen Sensoren. Sie kann mit einer minimalen Lichtstärke von 0,01 Lux arbeiten, was zu einer signifikanten Verbesserung der Bildqualität unter eingeschränkten Lichtverhältnissen führt. Trotz ihrer ultrakompakten Baugröße erreicht die Excam miniTube eine hohe Auflösung von 1080p (1920x1080) 25p/30p.

Gruppe II (Gas & Staub)	ATEX / IECEx / EAC-Ex					Gruppe I (Bergbau)	ATEX / IECEx..	
Zone	0	1	2	21	22	Kategorie	Ma	Mb
Einsatz	✗	✓	✓	✓	✓	Einsatz	✗	✗

Produkt / Modell	Beschreibung	
ExCam miniTube T08-VA0.1.K1.BOR-N.N-005.N-P-0XX 	      	Multisignalkamera im Edelstahlgehäuse. Explosionsschutzzulassung gemäß RL 2014/34/EU (ATEX), IECEx Schemata sowie EAC-Ex (CR TU). Minimalbeleuchtung: 0,01 lx bei F1.2 Blickwinkel: 80° (HD, 16/9, Standard), optional 56° oder 41° Auflösung: 1920x1080 (FullHD) Explosionsschutz (Gas): Ex II 2G Ex db IIC T6 Gb Explosionsschutz (Staub): Ex II 2D Ex tb IIIC T80°C Db Schutzart: IP 66/68 (IEC / EN 60529) Umgebungstemperatur: -10°C < T _{amb} < +50°C www.samcon.eu/de/produkte/analog/excam-minitube/ www.samcon.eu , Produktgruppe: A, Warentarifnummer: 8525 8900
ExCam miniTube T08-VA0.1.K1.BOR-N.N-005.N-K-0XX		Kamera mit Klemmleistenabschluss
Video-Konverter 		Video-Konverter konvertiert das AHD Videosignal auf ein 4CIF Signal zum Anschluss an nicht HD-fähige Videoserver Videoeingangssignal: AHD, TVI, CVI, FBAS Videoausgangssignal: HDMI, VGA, FBAS (PAL, NTSC) Versorgungsspannung: 12 V DC; Betriebstemperatur: 0°C bis +55°C OSD Menü: Helligkeit, Kontrast, Farbe, Auflösung, PIP, 4:3/16:9, uvm. Produktgruppe: C
Axis P7304 		4-Kanal Ethernet- Videoserver Videokompr.: MJPEG und H.264, H.265; Bildübertragungsrate: 30 fps Auflösung: 1920x1080 (max.); Digitale Ein/Ausgänge: 4 konfigurierbare Schnittstellen: 2xRS422/485; Interner Recordingspeicher: via SD Slot Benötigte IP Adressen: 1 für 4 Kanäle Spannungsversorgung: 8-28 V DC oder PoE Klasse 1 Produktgruppe: C
Umfangreiches Montagezubehör finden Sie ab #Seite_34!

Die ExCam e.Vario - Leistungsstarke Varifokal-Motorzoomkamera mit IR-Cut











ExCam e.Vario
im Edelstahlgehäuse

ExCam e.Vario

Die **ExCam e.Vario** ist eine gemäß Richtlinie **2014/34/EU (ATEX), IECEx und EAC-Ex** zugelassene Ex-Kamera mit motorisiertem Varifokalobjektiv. Mit ihrem 1/2,8" 2,1 Megapixel CMOS-Sensor und ihrem Infrarot-Sperrfilter ist sie eine der **lichtempfindlichsten Kameras ihrer Klasse**. Sie bietet exzellente Bildqualität, sehr hohe Empfindlichkeit, hohe Auflösung. Trotz ihrer geringen Abmessungen verfügt sie über ein motorisiertes varifokalobjektiv und kann via Fernbedienung optimal auf Blickwinkel und Ausleuchtungssituation angepasst werden.

Gruppe II (Gas & Staub)	ATEX / IECEx / EAC-Ex					Gruppe I (Bergbau)	ATEX / IECEx..	
Zone	0	1	2	21	22	Kategorie	Ma	Mb
Einsatz	✗	✓	✓	✓	✓	Einsatz	✗	✗

Produkt / Modell	Beschreibung	
ExCam e.Vario T08-VA1.2.K1.BOR-N.N-005.N-X 	    	Varifokalkamera im Edelstahlgehäuse. Explosionsschutzzulassung gemäß RL 2014/34/EU (ATEX), IECEx Schemata sowie EAC-Ex (CR TU). Ausstattung mit motorisiertem Varifokalobjektiv Minimalbeleuchtung: 0,5 lx (Farbe), 0,1 lx (s/w) Blickwinkel: 65° (wide) bis 31° (tele) Tag/Nacht Funktion im IR Sperrfilter Versorgungsspannung: +14 V DC bis +30 V DC Maximale Leistungsaufnahme Kamera: 2,64 W Explosionsschutz (Gas): Ex II 2G Ex db IIC T6 Gb Explosionsschutz (Staub): Ex II 2D Ex tb IIIC T80°C Db Schutzart: IP 66/68 (IEC / EN 60529) Umgebungstemperatur: $-10^{\circ}\text{C} < T_{\text{amb}} < +50^{\circ}\text{C}$ Technische Daten: www.samcon.eu/de/produkte/analog/excam-evario/ www.samcon.eu, Produktgruppe: A, Warentarifnummer: 8525 8900
ExCam e.Vario T08-VA1.2.K1.BOR-L.N-005.N-X 		Kamera mit selbstregelnder Gehäuseheizung für niedrige Temperaturbereiche: Umgebungstemperatur: $-40^{\circ}\text{C} < T_{\text{amb}} < +50^{\circ}\text{C}$
ExCam e.Vario Fernbedienung 		Fernbedienung für ExCam e.Vario zur Steuerung von Fokus und Zoom ohne Öffnen des Gehäuses. Signal: RS-485 Versorgungsspannung: 12 VDC oder 3V Zelle www.samcon.eu, Produktgruppe: C
Video-Konverter für e.Vario 		Video-Konverter konvertiert das AHD Videosignal auf ein 4CIF Signal zum Anschluss an nicht HD-fähige Videosever Videoeingangssignal: AHD, TVI, CVI, FBAS Videoausgangssignal: HDMI, VGA, FBAS (PAL, NTSC) Versorgungsspannung: 12 V DC; Betriebstemperatur: 0°C bis +55°C OSD Menü: Helligkeit, Kontrast, Farbe, Auflösung, PIP, 4:3/16:9, uvm. Produktgruppe: C
Axis P7304 		4-Kanal Ethernet- Videosever Videokompr.: MJPEG und H.264, H.265; Bildübertragungsrate: 30 fps Auflösung: 1920x1080 (max.); Digitale Ein/Ausgänge: 4 konfigurierbare Schnittstellen: 2xRS422/485; Benötigte IP Adressen: 1 für 4 Kanäle Spannungsversorgung: 8-28 V DC oder PoE Klasse 1 Produktgruppe: C
Umfangreiches Montagezubehör finden Sie ab #Seite 34!

Die ExCam IPM3016 - PoE Netzwerkkamera mit Festbrennweite und FullHD Auflösung















ExCam IPM3016
im Edelstahlgehäuse

ExCam IPM3016

Bei der **ExCam IPM3016** handelt es sich um eine leistungsfähige IP-Megapixel-Kamera für den Einsatz im explosionsgefährdeten Bereich. Sie bietet trotz Ihrer **ultrakompakten Baugröße Full HDTV-Auflösung** (1920p) in Kombination mit einem 90° Objektiv. Mit **ATEX, IECEx und EAC-Ex Zulassung** für gas- und staubexplosionsgefährdete Bereiche verfügt die Kamera über eine Vielzahl von Zulassungen.

Gruppe II (Gas & Staub)	ATEX / IECEx / EAC-Ex					Gruppe I (Bergbau)	ATEX / IECEx...	
Zone	0	1	2	21	22	Kategorie	Ma	Mb
Einsatz	✗	✓	✓	✓	✓	Einsatz	✗	✓

Produkt / Modell	Beschreibung	
ExCam IPM3016 T08-VA1.2.K1.BOR-N.N-005.N-P-090 	       	Netzwerkkamera im Edelstahlgehäuse. Explosionsschutzzulassung gemäß RL 2014/34/EU (ATEX), IECEx Schemata sowie EAC-Ex (CR TU). PoE, IEEE 802.3af/ 802.3at Typ1 Klasse 1 (max. 3,8 W, typ. 2,9 W) Minimale Lichtstärke: 0,35 lx bei 50 IRE F2.4 Horizontaler Sichtwinkel: 90° (wide) fix@16/9 Videokomprimierung: H.264 (MPEG-4 Part 10/AVC) Main and High Profiles, H.265 (MPEG-H Part 2/HEVC) Main Profile Motion JPEG Auflösungen: 2016 x 1512 bis 320 x 240 (4:3) oder 2304 x 1296 bis 640 x 360 (16:9) Explosionsschutz (Gas): Ex II 2G Ex db IIC T6 Gb Explosionsschutz (Staub): Ex II 2D Ex tb IIIC T80°C Db Schutzart: IP 66/68 (IEC / EN 60529) Umgebungstemperatur: -20°C < T _{amb} < +55°C Enthaltene Zubehör: 5 m Anschlussleitung mit RJ45 Stecker www.samcon.eu/de/produkte/netzwerk/excam-ipm3016 Produktgruppe: A, Warentarifnummer: 8525 8900
ExCam IPM3016 T08-VA1.2.K1.BOR-N.N-005.N-I-090		Kamera mit Klemmkasten-Abschluss: Enthaltene Zubehör: 5 m digitales Systemkabel mit vorverdrahtetem Ex-e Anschlussraum (siehe Ex-TB2) Produktgruppe: A, Warentarifnummer: 8525 8019
ExCam IPM3016 T08-VA1.2.K1.BOR-LL.N-005.N-P-090		Kamera mit Gehäuseheizung für arktische Temperaturen Ausstattung mit doppelter selbstregelnder Gehäuseheizung. Umgebungstemperatur: -60°C < T _{amb} < +55°C Enthaltene Zubehör: 5 m digitales Systemkabel mit RJ45 Stecker Produktgruppe: A, Warentarifnummer: 8525 8900
ExCam IPM3016 T08-VA1.2.K1.BOR-LL.N-005.N-T-090		Kamera mit Gehäuseheizung für arktische Temperaturen und Klemmkasten-Abschluss: Ausstattung mit doppelter selbstregelnder Gehäuseheizung. Umgebungstemperatur: -60°C < T _{amb} < +55°C Enthaltene Zubehör: 5 m digitales Systemkabel mit vorverdrahtetem Ex-e Anschlussraum (siehe Ex-TB2) Produktgruppe: A, Warentarifnummer: 8525 8900
Option Bergbau		Explosionsschutz Bergbau: Ex I M2 Ex db I Mb Enthaltene Zubehör: 5 m armierte Anschlussleitung an RJ45 Stecker montiert.
Umfangreiches Montagezubehör...		...finden Sie ab #Seite 34!

neu! Die ExCam IPM2036 - PoE Netzwerkkamera mit Festbrennweite und 4MP Auflösung









ExCam IPM2036
im Edelstahlgehäuse

ExCam IPM2036

Die **ExCam IPM2036** ist eine leistungsstarke Tag-/Nacht-IP-Megapixel-Kamera für den Einsatz im explosionsgefährdeten Bereich. Sie bietet **QuadHD/4MP-Auflösung** (2668x1512), 3 Objektive (85°, 56°, 41°) zur Auswahl, integrierte IR-Beleuchtung sowie eine Deep Learning Processing Unit (DLPU) zur intelligenten Analyse. Mit **ATEX, IECEx und EAC-Ex Zulassung** für gas- und staubexplosionsgefährdete Bereiche verfügt die Kamera über eine Vielzahl von Zulassungen.

Gruppe II (Gas & Staub)	ATEX / IECEx / EAC-Ex					Gruppe I (Bergbau)	ATEX / IECEx...	
Zone	0	1	2	21	22	Kategorie	Ma	Mb
Einsatz	✗	✓	✓	✓	✓	Einsatz	✗	✓

Produkt / Modell	Beschreibung	
ExCam IPM2036 T08-VA2.0.K1.BOR-LL.H-005.N-P-085 	       	Netzwerkkamera im Edelstahlgehäuse. Explosionsschutzzulassung gemäß RL 2014/34/EU (ATEX), IECEx Schemata sowie EAC-Ex (CR TU). PoE, IEEE 802.3af/ 802.3at Typ1 Klasse 3 (max. 12,95 W, typ. 5,0 W) Minimale Lichtstärke: Farbe: 0,18 lx bei 50 IRE F2.1; S/W: 0,04 lx 0 lx mit aktiver IR-Beleuchtung (Reichweite max. 2m) Horizontaler Sichtwinkel: 85° (wide) fix@16/9, [alternative Objektive 56° (normal), 41° (tele)] Videokomprimierung: H.264 (MPEG-4 Part 10/AVC) Main and High Profiles, H.265 (MPEG-H Part 2/HEVC) Main Profile Motion JPEG Auflösungen: 2304 x 1728 bis 320 x 240 (4:3) oder 2668 x 1512 bis 640 x 360 (16:9) Explosionsschutz (Gas): Ex II 2G Ex db IIC T5 Gb Explosionsschutz (Staub): Ex II 2D Ex tb IIIC T95°C Db Schutzart: IP 66/68 (IEC / EN 60529) Umgebungstemperatur: -60°C < T _{amb} < +60°C Enthaltene Zubehör: 5 m Anschlussleitung an RJ45 Stecker montiert. www.samcon.eu/de/produkte/netzwerk/excam-ipm2036 Produktgruppe: A, Warentarifnummer: 8525 8900
ExCam IPM2036 T08-VA2.0.K1.BOR-LL.H-005.N-T-085		Kamera mit Klemmkasten-Abschluss: Enthaltene Zubehör: 5 m digitales Systemkabel mit vorverdrahtetem Ex-e Anschlussraum (siehe Ex-TB2) Produktgruppe: A, Warentarifnummer: 8525 8019
ExCam IPM2036 T08-VA2.0.K1.BOR-LL.HH-010.N-T 		Kamera mit cool.Jacket „laminar Flow“ (VA2.o Serie) Aktives Kühlsystem für heiße Umgebungstemperaturen: Der Kühlkörper wird mit Kühlwasser durchströmt, so wird durch das Wärmetauschprinzip die Innenraumtemperatur unter dem zulässigen Maximalwert des Kameramoduls gehalten. Explosionsschutz (Gas): Ex II 2G Ex db IIC T3 Gb Explosionsschutz (Staub): Ex II 2D Ex tb IIIC T195°C Db Umgebungstemperatur: -50°C < T _{amb} < +120°C www.samcon.eu , Produktgruppe: A, Warentarifnummer: 8525 8900
Umlaufkühlgerät		Mobiles Umlaufkühlgerät mit integriertem Durchflusswächter
Ventil und Schlauch		Magnetventile und Schlauchpakete
ExCam IPM2036 T08-VA2.0.K1.BOR-X.X-005.N-X-056		Kamera mit alternativer Objektiv-Variante: Horizontaler Sichtwinkel 56° (normal)
ExCam IPM2036 T08-VA2.0.K1.BOR-X.X-005.N-X-041		Kamera mit alternativer Objektiv-Variante: Horizontaler Sichtwinkel 41° (tele)
Option Bergbau		Explosionsschutz Bergbau: Ex I M2 Ex db I Mb Enthaltene Zubehör: 5 m armierte Anschlussleitung mit RJ45 Stecker (kein Klemmkastenabschluss möglich).
Umfangreiches Montagezubehör...		...finden Sie ab #Seite_34!

Die ExCam IPP1275 - Ultrakompakte Varifokalkamera





ExCam IPP1275
im Edelstahlgehäuse

ExCam IPP1275

Die **ExCam IPP1275** ist eine gemäß Richtlinie 2014/34/EU (ATEX), IECEx und EAC-Ex zugelassene Netzwerkkamera. Sie bietet HDTV-Auflösung (1920 x 1080) und ein leistungsstarkes Varifokal-Objektiv. Die ExCam IPP1275 ist eine geteilte Ex-Netzwerkkamera. Sie besteht aus zwei Einheiten: der ultrakompakten Sensoreinheit zur Bilderfassung und der Haupteinheit zur Bildverarbeitung mit Netzwerk- und Stromanschluss sowie Speicherkarteneinschub. Sie ist **ultrakompakt und kostengünstig**.

Gruppe II (Gas & Staub)	ATEX / IECEx / EAC-Ex					Gruppe I (Bergbau)	ATEX / IECEx..	
Zone	0	1	2	21	22	Kategorie	Ma	Mb
Einsatz	✗	✓	✓	✓	✓	Einsatz	✗	✗

Produkt / Modell	Beschreibung	
ExCam IPP1275 T08-VA0.1.K1.BOR-N.N-005.N-P 		Geteilte Netzwerkkamera: Sensoreinheit im Edelstahlgehäuse. Explosionsschutzzulassung gemäß RL 2014/34/EU (ATEX), IECEx Schemata sowie EAC-Ex (CR TU). Haupteinheit P12 MkII für sichere Bereiche Spannungsversorgung: PoE, IEEE 802.3af/802.3at Typ1 Klasse 2 (typ. 2,5 W, max. 4 W) Mindestbeleuchtung: 0,22 lx, F2.0 Horizontaler Sichtwinkel: 82° - 53° Auflösungen: 1920 x 1080 Funktionen: Feste Blende, Variofokus, 2,8 mm bis 6 mm Explosionsschutz Sensoreinheit (Gas): Ex II 2G Ex db IIC T6 Gb Explosionsschutz Sensoreinheit (Staub): Ex II 2D Ex tb IIIC T80°C Db Schutzart (Sensoreinheit): IP 66/68 (IEC / EN 60529) Schutzart (Haupteinheit): IP 66 (IEC / EN 60529) Umgebungstemperatur: -20°C < T _{amb} < +50°C www.samcon.eu/de/produkte/netzwerk/excam-ipp1275 Produktgruppe: A, Warentarifnummer: 8525 8900
ExCam IPP1275 T08-VA0.1.K1.BOR-N.N-005.N-TD 		Geteilte Netzwerkkamera: Sensoreinheit im Edelstahlgehäuse, Haupteinheit P12 MkII im Ex-d Gehäuse. Explosionsschutzzulassung gemäß RL 2014/34/EU (ATEX) & IECEx Schemata. Spannungsversorgung: PoE, IEEE 802.3af/802.3at Typ1 Klasse 2 (typ. 2,5 W, max. 4 W) Explosionsschutz Sensoreinheit (Gas): Ex II 2G Ex db IIC T6 Gb Explosionsschutz Sensoreinheit (Staub): Ex II 2D Ex tb IIIC T80°C Db Explosionsschutz Haupteinheit (Gas): Ex II 2G Ex d IIC T6 Gb Explosionsschutz Haupteinheit (Staub): Ex II 2D Ex tb IIIC T80°C Db Schutzart (Sensoreinheit): IP 66/68 (IEC / EN 60529) Schutzart (Haupteinheit): IP 66 (IEC / EN 60529) Umgebungstemperatur: -20°C < T _{amb} < +50°C Produktgruppe: A, Warentarifnummer: 8525 8900
Umfangreiches Montagezubehör...		finden Sie ab #Seite 34!

Die ExCam IPP1377 - IP-Megapixel-Kamera (5MP) mit Remote Zoom & Fokus













ExCam IPP1377
im Edelstahlgehäuse

ExCam IPP1377

Die **ExCam IPP1377** ist eine gemäß Richtlinie 2014/34/EU (ATEX), IECEx und EAC-Ex zugelassene Netzwerkkamera. Ihre hervorragende Bildqualität mit bis zu 30 Bildern pro Sekunde bei **5MP Auflösung** macht sie so besonders. Neben der Detailgenauigkeit bietet sie auch ein leistungsstarkes **Remote-Zoom** und **Remote-Fokus Objektiv (mit i-CS)**: Blickwinkel können elektronisch und ohne das Gehäuse zu öffnen eingestellt werden.

Gruppe II (Gas & Staub)	ATEX / IECEx / EAC-Ex					Gruppe I (Bergbau)	ATEX / IECEx...	
Zone	0	1	2	21	22	Kategorie	Ma	Mb
Einsatz	✗	✓	✓	✓	✓	Einsatz	✗	✓

Produkt / Modell	Beschreibung	
ExCam IPP1377 T08-VA2.3.K3.BOR2-N.H-005.N-P 	       	Netzwerkkamera im Edelstahlgehäuse. Explosionsschutzzulassung gemäß RL 2014/34/EU (ATEX), IECEx Schemata sowie EAC-Ex (CR TU). Spannungsversorgung Kamera: PoE, IEEE 802.3af / 802.3at Typ 1 Klasse 3, max. 10,7 W (typisch: 5,4 W) Minimalausleuchtung: Farbe: 0,13 lx, F1.2, S/W: 0,03 lx, F1.2 Horizontaler Sichtwinkel der Kamera: 103° - 38° (HD, 16/9) Auflösungen: 2592 x 1944 (5 Megapixel) bis 160 x 90 Videokomprimierung: H.264, H.265, Motion JPEG Explosionsschutz (Gas): Ex II 2G Ex d IIC T6 Gb Explosionsschutz (Staub): Ex II 2D Ex tb IIIC T80°C Db Schutzart: IP 66/68 (IEC / EN 60529) Umgebungstemperatur: -10°C < T _{amb} < +60°C www.samcon.eu/de/produkte/netzwerk/excam-ipp1377 Produktgruppe: A, Warentarifnummer: 8525 8900
ExCam IPP1377 T08-VA2.3.K3.BOR2-N.H-005.N-T		Kamera mit Klemmkasten-Abschluss: Enthaltene Zubehör: 5 m digitales Systemkabel mit vorverdrahtetem Ex-e Anschlussraum (siehe Ex-TB3)
ExCam IPP1377 T08-VA2.3.K3.BOR2-LL.H-005.N-P		Kamera mit Gehäuseheizung für arktische Temperaturen: Ausstattung mit doppelter selbstregelnder Gehäuseheizung. Explosionsschutz (Gas): Ex II 2G Ex d IIC T5 Gb Explosionsschutz (Staub): Ex II 2D Ex tb IIIC T95°C Db Schutzart: IP 66/68 (IEC / EN 60529) Umgebungstemperatur: -60°C < T _{amb} < +60°C www.samcon.eu , Produktgruppe: A, Warentarifnummer: 8525 8900
ExCam IPP1377 T08-VA2.3.K3.BOR2-LL.H-005.N-T		Kamera mit Gehäuseheizung für arktische Temperaturen und Klemmkasten-Abschluss: Ausstattung mit doppelter selbstregelnder Gehäuseheizung. Umgebungstemperatur: -60°C < T _{amb} < +60°C Enthaltene Zubehör: 5 m digitales Systemkabel mit vorverdrahtetem Ex-e Anschlussraum (siehe Ex-TB3)
Option Bergbau		Explosionsschutz Bergbau: Ex I M2 Ex db I Mb Enthaltene Zubehör: 5 m armierte Anschlussleitung mit RJ45 Stecker (kein Klemmkastenabschluss möglich)
Umfangreiches Montagezubehör...		...finden Sie ab #Seite_34!

Die ExCam IPQ1615 - Hochleistungs- Kamera mit Remote Zoom & Fokus und KI



ExCam IP1615
im Edelstahlgehäuse

ExCam IPQ1615

Die **ExCam IP1615** ist eine gemäß Richtlinie **2014/34/EU (ATEX)**, **IECEX** und **EAC-Ex** zugelassene leistungsstarke IP-Megapixel-Kamera. Sie vereint exzellente Bild- und Videoleistung (**HDTV-Auflösung 1920x1080**) mit fortschrittlicher Hardware und herausragenden Verarbeitungsfunktionen. Die ExCam IP1615 verfügt über eine **Deep Learning** Prozessor Einheit. Dank **Künstlicher Intelligenz (KI)** ist sie ideal für **Analysen** geeignet. Unterschiedliche Objekte können in Echtzeit erfasst und differenziert werden.

Gruppe II (Gas & Staub)	ATEX / IECEx / EAC-Ex					Gruppe I (Bergbau)	ATEX / IECEx	
Zone	0	1	2	21	22	Kategorie	Ma	Mb
Einsatz	✗	✓	✓	✓	✓	Einsatz	✗	✓

Produkt / Modell	Beschreibung	
ExCam IPQ1615 T08-VA2.3.K3.BOR2-N.H-005.N-P 	       	Netzwerkkamera im Edelstahlgehäuse. Explosionsschutz Zulassung gemäß RL 2014/34/EU (ATEX), IECEx Schemata sowie EAC-Ex (CR TU). Spannungsversorgung Kamera: PoE, IEEE 802.3af / 802.3at Typ 1 Klasse 3, max. 12,95 W (typisch: 8,2 W) Minimale Lichtstärke: Farbe: 0,05 lx, Schwarz/Weiß: 0,01 lx Horizontaler Sichtwinkel: 98° - 40° (HD, 16/9) Videokomprimierung: H.264 & Motion JPEG Auflösungen: 1920 x 1080 (WUXGA) bis 160 x 90 Explosionsschutz (Gas): Ex II 2G Ex db IIC T5 Gb Explosionsschutz (Staub): Ex II 2D Ex tb IIIC T95°C Db Schutzart: IP 66/68 (IEC / EN 60529) Umgebungstemperatur: -10°C < T _{amb} < +60°C www.samcon.eu/de/produkte/netzwerk/excam-ipq1615/ Produktgruppe: A, Warentarifnummer: 8525 8900
ExCam IPQ1615 T08-VA2.3.K3.BOR2-N.H-005.N-T		Kamera mit Klemmkasten-Abschluss: Enthaltene Zubehör: 5 m digitales Systemkabel mit vorverdrahtetem Ex-e Anschlussraum (siehe Ex-TB3)
ExCam IPQ1615 T08-VA2.3.K3.BOR2-LL.H-005.N-P		Kamera mit Gehäuseheizung für arktische Temperaturen: Ausstattung mit doppelter selbstregelnder Gehäuseheizung. Umgebungstemperatur: -60°C < T _{amb} < +60°C
ExCam IPQ1615 T08-VA2.3.K3.BOR2-LL.H-005.N-T		Kamera mit Gehäuseheizung für arktische Temperaturen und Klemmkasten-Abschluss: Ausstattung mit doppelter selbstregelnder Gehäuseheizung. Umgebungstemperatur: -60°C < T _{amb} < +60°C Enthaltene Zubehör: 5 m digitales Systemkabel mit vorverdrahtetem Ex-e Anschlussraum (siehe Ex-TB3)
ExCam IPQ1615 T08-VA2.3.K3.BOR2-N.HH-010.N-T 		Kamera mit cool.Jacket „laminar Flow“ (VA2.3 Serie) Aktives Kühlsystem für heiße Umgebungstemperaturen: Der Kühlkörper wird mit Kühlwasser durchströmt, so wird durch das Wärmetauschprinzip die Innenraumtemperatur unter dem zulässigen Maximalwert des Kameramoduls gehalten. Explosionsschutz (Gas): Ex II 2G Ex db IIC T3 Gb Explosionsschutz (Staub): Ex II 2D Ex tb IIIC T195°C Db Umgebungstemperatur: -10°C < T _{amb} < +130°C www.samcon.eu , Produktgruppe: A, Warentarifnummer: 8525 8900
Umlaufkühlgerät		Mobiles Umlaufkühlgerät mit integriertem Durchflusswächter Magnetventile und Schlauchpakete auf Anfrage
Option Bergbau		Explosionsschutz Bergbau: Ex I M2 Ex db I Mb Enthaltene Zubehör: 5 m armierte Anschlussleitung mit RJ45 Stecker (kein Klemmkastenabschluss möglich)
Umfangreiches Montagezubehör...		...finden Sie ab #Seite 34!

Die ExCam IPQ1715 - PoE Netzwerkkamera mit Motorzoom, Autofokus & DLPU















ExCam IPQ1715
im Edelstahlgehäuse

ExCam IPQ1715

FullHD Auflösung trifft auf **Motorzoom** Objektiv! Die **ExCam IPQ1715** ist eine gemäß Richtlinie 2014/34/EU (ATEX), IECEx und EAC-Ex zugelassene Motorzoom- Netzwerkkamera. Dank **Power over Ethernet (PoE)** können Daten und Spannungsversorgung in einem Kabel geführt werden! Die ExCam IPQ1715 liefert mehrere unterschiedliche Videostreams gleichzeitig und unterstützt **MJPEG, H.264 und H.265 mit einer Auflösung** von 1920 x 1080 Pixeln bei 60 Bilder/s. Die integrierte DLPU eröffnet die Möglichkeit für zahlreiche Analysefunktionen.

Gruppe II (Gas & Staub)	ATEX / IECEx / EAC-Ex					Gruppe I (Bergbau)	ATEX / IECEx	
Zone	0	1	2	21	22	Kategorie	Ma	Mb
Einsatz	✗	✓	✓	✓	✓	Einsatz	✗	✓

Produkt / Modell	Beschreibung	
ExCam IPQ1715 T08-VA2.2.K1.BOR-L.N-005.N-P 	       	Netzwerkkamera im Edelstahlgehäuse. Explosionsschutzzulassung gemäß RL 2014/34/EU (ATEX), IECEx Schemata sowie EAC-Ex (CR TU) PoE, IEEE 802.3af Typ2, Klasse 4 (max. 13,5 W, typ. 12,0 W) Minimale Lichtstärke: Farbe: 0,1 lx, Schwarz/Weiß: 0,02 lx Horizontaler Sichtwinkel: 76° - 3,6° (HD, 16/9) (Motorzoom) Zoom: 21x optischer Zoom Videokomprimierung: H.264, H.265, Motion JPEG Auflösungen: 1920 x 1080 (FullHD) bis 160 x 120 Explosionsschutz (Gas): Ex II 2G Ex db IIB T6 Gb Explosionsschutz (Staub): Ex II 2D Ex tb IIIC T80°C Db Schutzart: IP 66/68 (IEC / EN 60529) Umgebungstemperatur: -40°C < T _{amb} < +50°C www.samcon.eu/de/produkte/netzwerk/excam-ipq1715 Produktgruppe: A, Warentarifnummer: 8525 8900
ExCam IPQ1715 T08-VA2.2.K1.BOR-L.N-005.N-T		Kamera mit Klemmkasten-Abschluss: Enthaltene Zubehör: 5 m digitales Systemkabel mit vorverdrahtetem Ex-e Anschlussraum (siehe Ex-TB3)
ExCam IPQ1715 T08-VA2.2.K1.BOR-LL.H-005.N-P		Kamera mit Gehäuseheizung für extrem niedrige Temperaturen: Ausstattung mit doppelter selbstregelnder Gehäuseheizung. Explosionsschutz (Gas): Ex II 2G Ex db IIB T4 Gb Explosionsschutz (Staub): Ex II 2D Ex tb IIIC T130°C Db Umgebungstemperatur: -60°C < T _{amb} < +50°C
ExCam IPQ1715 T08-VA2.2.K1.BOR-LL.H-005.N-T		Kamera mit Gehäuseheizung für extrem niedrige Temperaturen und Klemmkasten-Abschluss: Enthaltene Zubehör: 5 m digitales Systemkabel mit vorverdrahtetem Ex-e Anschlussraum (siehe Ex-TB3)
ExCam IPQ1715 T08-VA2.2.K1.BOR-L.HH-010.N-P		Kamera mit cool.Jacket „laminar Flow“ (VA2.2 Serie) Aktives Kühlsystem für heiße Umgebungstemperaturen: Der Kühlkörper wird mit Kühlwasser durchströmt, so wird durch das Wärmetauschprinzip die Innenraumtemperatur unter dem zulässigen Maximalwert des Kameramoduls gehalten. Explosionsschutz (Gas): Ex II 2G Ex db IIB T3 Gb Explosionsschutz (Staub): Ex II 2D Ex tb IIIC T195°C Db Umgebungstemperatur: -40°C < T _{amb} < +120°C www.samcon.eu , Produktgruppe: A, Warentarifnummer: 8525 8900
Umlaufkühlgerät		Mobiles Umlaufkühlgerät mit integriertem Durchflusswächter Magnetventile und Schlauchpakete auf Anfrage
Option Bergbau		Explosionsschutz Bergbau: Ex I M2 Ex db I Mb Enthaltene Zubehör: 5 m armierte Anschlussleitung mit RJ45 Stecker (kein Klemmkastenabschluss möglich)
Weitere Varianten...		... mit Wischer folgen
Umfangreiches Montagezubehör...		...finden Sie ab #Seite_34!

Die ExCam IPQ1785 - PoE Netzwerkkamera mit Motorzoom & Autofokus in FullHD

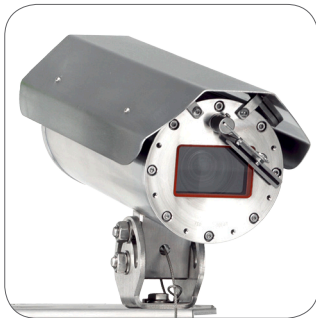





ExCam IPQ1785
im Edelstahlgehäuse

ExCam IPQ1785

FullHD Auflösung trifft auf super **Motorzoom** Objektiv! Die **ExCam IPQ1785** ist eine gemäß Richtlinie 2014/34/EU (ATEX), IECEx und EAC-Ex zugelassene Motorzoom- Netzwerkkamera. Dank **Power over Ethernet (PoE)** können Daten und Spannungsversorgung in einem Kabel geführt werden! Die ExCam IPQ1785 liefert mehrere unterschiedliche Videostreams gleichzeitig und unterstützt **MJPEG und H.264 in z Megapixel Auflösung** von 1920 x 1080 Pixeln.

Gruppe II (Gas & Staub)	ATEX / IECEx / EAC-Ex				
Zone	0	1	2	21	22
Einsatz	✗	✓	✓	✓	✓

Gruppe I (Bergbau)	ATEX / IECEx	
Kategorie	Ma	Mb
Einsatz	✗	✓

Produkt / Modell	Beschreibung
ExCam IPQ1785 T08-VA2.3.K3.BOR2-N.H-005.N-P 	 <p>Netzwerkkamera im Edelstahlgehäuse. Explosionsschutzzulassung gemäß RL 2014/34/EU (ATEX), IECEx Schemata sowie EAC-Ex (CR TU) PoE, IEEE 802.3af Typ1, Klasse 3 (max. 12,95 W, typ. 7,7 W) Minimale Lichtstärke: Farbe: 0,16 lx, Schwarz/Weiß: 0,03 lx Horizontaler Sichtwinkel: 60° - 2,3° (HD, 16/9) (Motorzoom) Zoom: 32x optischer Zoom, 12x digitaler Zoom Videokomprimierung: H.264 (MPEG-4 Part 10/AVC), Motion JPEG Auflösungen: 1920 x 1200 (WUXGA) bis 160 x 90 Explosionsschutz (Gas): Ex II 2G Ex db IIC T5 Gb Explosionsschutz (Staub): Ex II 2D Ex tb IIIC T95°C Db Schutzart: IP 66/68 (IEC / EN 60529) Umgebungstemperatur: -10°C < T_{amb} < +60°C www.samcon.eu/de/produkte/netzwerk/excam-ipq1785/ Produktgruppe: A, Warentarifnummer: 8525 8900</p>
ExCam IPQ1785 T08-VA2.3.K3.BOR2-N.H-005.N-T	Kamera mit Klemmkasten-Abschluss: Enthaltene Zubehör: 5 m digitales Systemkabel mit vorverdrahtetem Ex-e Anschlussraum (siehe Ex-TB3)
ExCam IPQ1785 T08-VA2.3.K3.BOR2-L.H-005.N-P 	Kamera mit Gehäuseheizung für niedrige Temperaturen: Ausstattung mit selbstregelnder Gehäuseheizung für niedrige Temperaturbereiche: Umgebungstemperatur: -30°C < T _{amb} < +60°C
ExCam IPQ1785 T08-VA2.3.K3.BOR2-L.H-005.N-T	Kamera mit Gehäuseheizung für niedrige Temperaturen und Klemmkasten-Abschluss: Ausstattung mit selbstregelnder Gehäuseheizung für niedrige Temperaturbereiche: Umgebungstemperatur: -30°C < T _{amb} < +60°C Enthaltene Zubehör: 5 m digitales Systemkabel mit vorverdrahtetem Ex-e Anschlussraum (siehe Ex-TB3)
ExCam IPQ1785 T08-VA2.3.K3.BOR5-LL.H-005.N-P 	 <p>Netzwerkkamera im Edelstahlgehäuse mit Wischer und Gehäuseheizung für arktische Temperaturen Ausstattung mit doppelter selbstregelnder Gehäuseheizung für extrem niedrige Temperaturbereiche: Umgebungstemperatur: -60°C < T_{amb} < +60°C www.samcon.eu/de/produkte/netzwerk/excam-ipq1785/ Produktgruppe: A, Warentarifnummer: 8525 8900</p>
ExCam IPQ1785 T08-VA2.3.K3.BOR5-LL.H-005.N-T	Kamera mit Wischer, Gehäuseheizung für arktische Temperaturen und Klemmkasten-Abschluss: Ausstattung mit Scheibenwischer und doppelter selbstregelnder Gehäuseheizung für extrem niedrige Temperaturbereiche: Umgebungstemperatur: -60°C < T _{amb} < +60°C Enthaltene Zubehör: 5 m digitales Systemkabel mit vorverdrahtetem Ex-e Anschlussraum (siehe Ex-TB3)

Produkt / Modell		Beschreibung
ExCam IPQ1785-W (Wash & Wipe) T08-VA2.3.K3.BOR5-LL.H-010.N-015.O-P 		Netzwerkkamera im Edelstahlgehäuse. Explosionsschutzzulassung gemäß RL 2014/34/EU (ATEX), IECEx Schemata sowie EAC-Ex (CR TU) Ausstattung mit selbstregelnder Gehäuseheizung, Wischer und Steuerleitung zur Anbindung an den cam.Cleaner PoE, IEEE 802.3af Typ1, Klasse 3 (max. 12,95 W, typ. 7,7 W) Minimale Lichtstärke: Farbe: 0,16 lx, Schwarz/Weiß: 0,03 lx Horizontaler Sichtwinkel: 60° - 2,3° (HD, 16/9) (Motorzoom) Zoom: 32x optischer Zoom, 12x digitaler Zoom Videokomprimierung: H.264 (MPEG-4 Part 10/AVC), Motion JPEG Auflösungen: 1920 x 1200 (WUXGA) bis 160 x 90 Explosionsschutz (Gas): Ex II 2G Ex db IIC T5 Gb Explosionsschutz (Staub): Ex II 2D Ex tb IIIC T95°C Db Schutzart: IP 66/68 (IEC / EN 60529) Umgebungstemperatur: -60°C < T _{amb} < +60°C www.samcon.eu/de/produkte/netzwerk/excam-ipq1785/ Produktgruppe: A, Warentarifnummer: 8525 8900
Option Bergbau		Explosionsschutz Bergbau: Ex I M2 Ex db I Mb Enthaltene Zubehör: 5 m armierte Anschlussleitung mit RJ45 Stecker (kein Klemmkastenabschluss möglich)
Umfangreiches Montagezubehör...		finden Sie ab #Seite 34!

Die ExCam IPP5655 - PoE Netzwerk Domekamera mit 32xMotorZoom und FullHD















ExCam IPP5655
im Edelstahlgehäuse

ExCam IPP5655

Bei der **ExCam IPP5655** handelt es sich um eine leistungsfähige IP-Dome-Kamera der allerneusten Generation mit 2-Megapixel-Auflösung bei 1920 x 1080p Punkten. Sie verfügt über **ATEX (2014/34/EU)**, **IECEX** und **EAC-Ex** Zulassung. Die Kamera kann sich endlos um die eigene Achse drehen. Das Bild wird sehr schnell und präzise automatisch gewendet. **Gute elektronische Eigenschaften, mechanische Präzision, sowie herausragende Bildqualität**, trotz der hohen Sicherheitsanforderungen, werden bei dieser Kamera vereint.

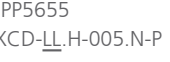
Gruppe II (Gas & Staub)	ATEX / IECEx / EAC-Ex					Gruppe I (Bergbau)	-	
Zone	0	1	2	21	22	Kategorie	Ma	Mb
Einsatz	✗	✓	✓	✓	✓	Einsatz	✗	✗

Produkt / Modell	Beschreibung	
ExCam IPP5655 T08-TNXCD-N.H-005.N-P 	        	Netzwerk PTZ Domkamera im Edelstahlgehäuse. Explosionsschutzzulassung gemäß RL 2014/34/EU (ATEX), IECEx Schemata sowie EAC-Ex (CR TU) PoE+, IEEE 802.3at, Typ2, Klasse 4 (typisch 10,5 W, max. 19 W) Minimale Ausleuchtung: Farbe: 0,1 lx, S/W: 0,02 lx Horizontaler Sichtwinkel: 58,3° - 2,4° (HD, 16/9) Zoom: 32x optischer Zoom, 12x digitaler Zoom Pan: 360° endlos, 0.1° – 350°/s Tilt: 160°@58,3°FoV, 0.1° – 350°/s Auflösungen: 1920 x 1080 bis 320 x 180 Funktionen: Preset Positionen, Guard- Touren, Schärfe, Kontrast, etc... Explosionsschutz (Gas): Ex II 2G Ex db IIC T6 Gb Explosionsschutz (Staub): Ex II 2D Ex tb IIIC T80°C Db Schutzart: IP 66/68 (IEC / EN 60529) Umgebungstemperatur: $-20^{\circ}\text{C} < T_{\text{amb}} < +60^{\circ}\text{C}$ www.samcon.eu/de/produkte/netzwerk/excam-ipp5655/ Produktgruppe: A, Warentarifnummer: 8525 8900
ExCam IPP5655 T08-TNXCD-N.H-005.N-T		Kamera mit Klemmkasten-Abschluss: Enthaltene Zubehör: 5 m digitales Systemkabel mit vorverdrahtetem Ex-e Anschlussraum (siehe Ex-TB3)
ExCam IPP5655 T08-TNXCD-LL.H-005.N-P 		Kamera mit verstärkter Gehäuseheizung für arktische Temperaturen: Ausstattung mit doppelter selbstregelnder Gehäuseheizung für extrem niedrige Temperaturbereiche. Die Heizung beinhaltet zwei Temperaturcontroller, diverse PTC Keramiken, sowie Industrielüfter, um einen konstanten Wärmeverlauf innerhalb des Domegehäuses zu gewährleisten. Zudem kommt die Verwendung zweier bis -60°C zertifizierter Kabelleitungseinführungen mit integrierter Drucksperrre. Umgebungstemperatur: $-50^{\circ}\text{C} < T_{\text{amb}} < +60^{\circ}\text{C}$
ExCam IPP5655 T08-TNXCD-LL.H-005.N-T		Kamera mit Gehäuseheizung für arktische Temperaturen und Klemmkasten-Abschluss: Ausstattung mit doppelter selbstregelnder Gehäuseheizung für extrem niedrige Temperaturbereiche. Umgebungstemperatur: $-50^{\circ}\text{C} < T_{\text{amb}} < +60^{\circ}\text{C}$ Enthaltene Zubehör: 5 m digitales Systemkabel mit vorverdrahtetem Ex-e Anschlussraum (siehe Ex-TB3)
Umfangreiches Montagezubehör...		...finden Sie ab #Seite_34!

Die ExCam IPQ6075 - PoE Netzwerk Domekamera mit 40xMotorZoom und FullHD













ExCam IPQ6075
im Edelstahlgehäuse

ExCam IPQ6075

Die **ExCam IPQ6075** ist eine leistungsfähige IP-Dome-Kamera mit HDTV-Auflösung (1920 x 1080p). Sie verfügt über **ATEX (2014/34/EU)**, **IECEX** und **EAC-Ex** Zulassung. Die Kamera kann sich endlos um die eigene Achse drehen. Das Bild wird schnell und präzise automatisch gewendet. **Gute elektronische Eigenschaften, mechanische Präzision, sowie herausragende Bildqualität** und Sicherheit werden vereint. Nicht nur die hervorragende Lichtempfindlichkeit macht die Kamera besonders, auch der 40-fach optische Zoom sorgt für Detailschärfe und brillante Weitwinkelaufnahmen.

Gruppe II (Gas & Staub)	ATEX / IECEX / EAC-Ex					Gruppe I (Bergbau)	-	
Zone	0	1	2	21	22	Kategorie	Ma	Mb
Einsatz	✗	✓	✓	✓	✓	Einsatz	✗	✗

Produkt / Modell	Beschreibung	
ExCam IPQ6075 T08-TNXCD-N.H-005.N-P 	        	Netzwerk PTZ Domkamera im Edelstahlgehäuse. Explosionsschutzzulassung gemäß RL 2014/34/EU (ATEX), IECEX Schemata sowie EAC-Ex (CR TU). PoE+, IEEE 802.3at, Typ2, Klasse 4 (typisch 11 W, max. 17,1 W) Minimale Ausleuchtung: Farbe: 0,1 lx, S/W: 0,002 lx Horizontaler Sichtwinkel: 65,1° - 2,0° (HD, 16/9) Zoom: 40x optischer Zoom, 12x digitaler Zoom Pan: 360° endlos, 0.1° – 350°/s Tilt: 166°@65,1°FoV, 0.1° – 350°/s Auflösungen: 1920 x 1080 bis 320 x 180 Funktionen: Preset Positionen, Guard- Touren, Schärfe, Kontrast, etc... Explosionsschutz (Gas): Ex II 2G Ex db IIC T6 Gb Explosionsschutz (Staub): Ex II 2D Ex tb IIIC T80°C Db Schutzart: IP 66/68 (IEC / EN 60529) Umgebungstemperatur: 0°C < T _{amb} < +60°C www.samcon.eu/de/produkte/netzwerk/excam-ippq6075/ Produktgruppe: A, Warentarifnummer: 8525 8900
ExCam IPQ6075 T08-TNXCD-N.H-005.N-T		Kamera mit Klemmkasten-Abschluss: Enthaltene Zubehör: 5 m digitales Systemkabel mit vorverdrahtetem Ex-e Anschlussraum (siehe Ex-TB3)
ExCam IPQ6075 T08-TNXCD-LL.H-005.N-P		Kamera mit verstärkter Gehäuseheizung für arktische Temperaturen: Ausstattung mit doppelter selbstregelnder Gehäuseheizung. Die Heizung beinhaltet zwei Temperaturcontroller, diverse PTC Keramiken, sowie Industrielüfter, um einen konstanten Wärmeverlauf innerhalb des Domegehäuses zu gewährleisten. Zudem kommt die Verwendung zweier bis -60°C zertifizierter Kabelleitungseinführungen mit integrierter Druckperre. Umgebungstemperatur: -50°C < T _{amb} < +60°C
ExCam IPQ6075 T08-TNXCD-LL.H-005.N-T		Kamera mit Gehäuseheizung für arktische Temperaturen und Klemmkasten-Abschluss: Ausstattung mit doppelter selbstregelnder Gehäuseheizung für extrem niedrige Temperaturbereiche. Umgebungstemperatur: -50°C < T _{amb} < +60°C Enthaltene Zubehör: 5 m digitales Systemkabel mit vorverdrahtetem Ex-e Anschlussraum (siehe Ex-TB3)
Umfangreiches Montagezubehör...		...finden Sie ab #Seite_34!

Die ExCam IPP1280 - Ultrakompakte Wärmebildkamera











ExCam IPP1280
im Edelstahlgehäuse

ExCam IPP1280

Die **ExCam IPP1280** ist eine gemäß Richtlinie 2014/34/EU (ATEX), IECEx und EAC-Ex zugelassene Thermografie-Netzwerkamera. Sie bietet eine thermale Auflösung (208x 156) und alle Vorteile der Wärmebilderkennung. Die ExCam IPP1280 ist eine modulare/geteilte Ex-Netzwerkamera. Sie besteht aus zwei Einheiten: der ultrakompakten Sensoreinheit zur Bilderfassung und der Haupteinheit zur Bildverarbeitung. Dadurch ist sie **ultrakompakt und kostengünstig**.

Gruppe II (Gas & Staub)	ATEX / IECEx / EAC-Ex					Gruppe I (Bergbau)	ATEX / IECEx..	
Zone	0	1	2	21	22	Kategorie	Ma	Mb
Einsatz	✗	✓	✓	✓	✓	Einsatz	✗	✗

Produkt / Modell	Beschreibung	
ExCam IPP1280 T08-VA0.1.K1.GER-N.N-005.N-P 	      	Geteilte Netzwerkamera: Sensoreinheit im Edelstahlgehäuse. Explosionsschutzzulassung gemäß RL 2014/34/EU (ATEX), IECEx Schemata sowie EAC-Ex (CR TU). Haupteinheit P12 MkII für sichere Bereiche PoE, IEEE 802.3af/802.3at Typ1 Klasse 2 (typ. 2,5 W, max. 4 W) Ungekühlter Mikrobolometer, Spektralbereich 8 µm bis 14 µm (das entspricht einem Temperaturbereich der Strahlung von -66°C bis 89°C) Horizontaler Sichtwinkel: 35,4° Auflösungen: 208 x 156 Explosionsschutz Sensoreinheit (Gas): Ex II 2G Ex db IIC T6 Gb Explosionsschutz Sensoreinheit (Staub): Ex II 2D Ex tb IIIC T80°C Db Schutzart (Sensoreinheit): IP 66/68 (IEC / EN 60529) Schutzart (Haupteinheit): IP66 (IEC / EN 60529) Umgebungstemperatur Sensoreinheit: -30°C < T _{amb} < +60°C Umgebungstemperatur Haupteinheit: -20°C < T _{amb} < +50°C www.samcon.eu/de/produkte/netzwerk/excam-ipp1280/ Produktgruppe: A, Warentarifnummer: 8525 8900
ExCam IPP1280 T08-VA0.1.K1.GER-N.N-005.N-TD 		Geteilte Netzwerkamera: Sensoreinheit im Edelstahlgehäuse, Haupteinheit P12 MkII im Ex-d Gehäuse. Explosionsschutzzulassung gemäß RL 2014/34/EU (ATEX) & IECEx Schemata. Explosionsschutz Sensoreinheit (Gas): Ex II 2G Ex db IIC T6 Gb Explosionsschutz Sensoreinheit (Staub): Ex II 2D Ex tb IIIC T80°C Db Explosionsschutz Haupteinheit (Gas): Ex II 2G Ex d IIC T6 Gb Explosionsschutz Haupteinheit (Staub): Ex II 2D Ex tb IIIC T80°C Db Schutzart (Sensoreinheit): IP 66/68 (IEC / EN 60529) Schutzart (Haupteinheit): IP66 (IEC / EN 60529) Umgebungstemperatur Sensoreinheit: -30°C < T _{amb} < +60°C Umgebungstemperatur Haupteinheit: -20°C < T _{amb} < +50°C Produktgruppe: A, Warentarifnummer: 8525 8900
Umfangreiches Montagezubehör...		finden Sie ab #Seite 34!

Die ExCam XI80 - Wärmebildkamera mit Autofokus und Infrarot-Thermometer











ExCam XI80
im Edelstahlgehäuse

ExCam XI80

Die **ExCam XI80** ist eine gemäß Richtlinie 2014/34/EU (ATEX), IECEx und EAC-Ex zugelassene Thermografie-Netzwerkamera mit integriertem Infrarot-Thermometer und Auto-Fokus. Sie liefert hervorragende Infrarotbilder (80x80p) in einem Temperaturbereich von -20°C bis 900°C. Darüber hinaus verfügt die Wärmebildkamera über umfangreiche Analysefunktionen (z.B. thermische Analyse mit Hot- und Cold-Spot). Die ExCam XI80 kann also nicht nur sehen wo es heiß ist, sie kann auch die Temperatur exakt messen und all das in einem 8 Millisekunden-Intervall (Real Time Recording).

Gruppe II (Gas & Staub)	ATEX / IECEx / EAC-Ex					Gruppe I (Bergbau)	ATEX / IECEx..	
Zone	0	1	2	21	22	Kategorie	Ma	Mb
Einsatz	✗	✓	✓	✓	✓	Einsatz	✗	✗

Produkt / Modell	Beschreibung	
ExCam XI80 T08-VA0.4.K1.GER-N.N-005.N-P 	      	Thermografiekamera im Edelstahlgehäuse. Explosionsschutzzulassung gemäß RL 2014/34/EU (ATEX), IECEx Schemata sowie EAC-Ex (CR TU). Spannungsversorgung: 10-30V DC; Leistungsaufnahme: max. 2,5 W Ungekühlter Mikrobolometer, Spektralbereich 8 µm bis 14 µm Temperaturbereich: -20°C bis 100°C, 0°C bis 250°C, 450°C bis 900°C Thermische Empfindlichkeit: 100 mK Optiken: 12°, 30°, 55° (Standard) oder 80° Optische Auflösungen: 80 x 80p Explosionsschutz Sensoreinheit (Gas): Ex II 2G Ex db IIC T6 Gb Explosionsschutz Sensoreinheit (Staub): Ex II 2D Ex tb IIIC T80°C Db Schutzart: IP 66/68 (IEC / EN 60529) Umgebungstemperatur: -10°C < T _{amb} < +50°C www.samcon.eu/de/produkte/netzwerk/excam-xi80/ Produktgruppe: A, Warentarifnummer: 9025 1900
ExCam XI80 T08-VA0.4.K1.GER-N.N-005.N-I		Thermografiekamera mit Klemmkastenanschluss Enthaltene Zubehör: 5 m digitales Systemkabel mit vorverdrahtetem Ex-e Anschlussraum (siehe Ex-TB3) Produktgruppe: A, Warentarifnummer: 9025 1900
PIF Industrielles Prozess-Interface 		Erweiterung der analogen sowie digitalen Alarm Ein- und Ausgänge, ohne Kabel für angereicherte Montage von bis zu 3 PIF's in Anschlussbox IP65, für Anwendungen im Sicheren Bereich, 500 VACeff Isolationsspannung zwischen Kamera und Prozess Analog Ausgänge: 3x 074...20mA oder 0...10V Digitale Ausgänge: 3x Relais max. 30V/ 400mA Analoge oder digitale Eingänge: 3x 0...10V oder 24V Fail-Safe-Ausgang: 1x Relais max. 30V/ 400mA Versorgungsspannung: 24VDC Umgebungstemperatur: -30°C...+85°C Produktgruppe: C, Warentarifnummer: 9025 9000
Umfangreiches Montagezubehör...		finden Sie ab #Seite_34!

Die ExCam XI410 - Wärmebildkamera mit Motorfokus und Infrarot-Thermometer









ExCam XI410
im Edelstahlgehäuse

ExCam XI410

Die **ExCam XI410** ist eine gemäß Richtlinie 2014/34/EU (ATEX), IECEx und EAC-Ex zugelassene ultrakompakte Thermografie-Netzwerkamera mit integriertem Infrarot-Thermometer und Motor-Fokus. Sie liefert hervorragende Infrarotbilder (384x240p) von Messobjekten in einem Temperaturbereich von -20°C bis 900°C. Darüber hinaus verfügt die Wärmebildkamera über umfangreiche Analysefunktionen (z.B. thermische Analyse mit Hot- und Cold-Spot). Die ExCam XI410 kann also nicht nur sehen wo es heiß ist, sie kann auch die Temperatur exakt messen..

Gruppe II (Gas & Staub)	ATEX / IECEx / EAC-Ex					Gruppe I (Bergbau)	ATEX / IECEx..	
Zone	0	1	2	21	22	Kategorie	Ma	Mb
Einsatz	✗	✓	✓	✓	✓	Einsatz	✗	✗

Produkt / Modell	Beschreibung	
ExCam XI410 T08-VA0.4.K1.GER-N.N-005.N-P 	      	Thermografiekamera im Edelstahlgehäuse. Explosionsschutzzulassung gemäß RL 2014/34/EU (ATEX), IECEx Schemata sowie EAC-Ex (CR TU). Spannungsversorgung: 10-30V DC; Leistungsaufnahme: max. 2,5 W Ungekühlter Mikrobolometer, Spektralbereich 8 µm bis 14 µm Messtemperatur: -20°C bis 100°C, 0°C bis 250°C, 450°C bis 900°C Thermische Empfindlichkeit: 80 mK Optiken: 18°, 29°, 53° (Standard) oder 80° Optische Auflösungen: 384 x 240p Explosionsschutz Sensoreinheit (Gas): Ex II 2G Ex db IIC T6 Gb Explosionsschutz Sensoreinheit (Staub): Ex II 2D Ex tb IIIC T80°C Db Schutzart: IP 66/68 (IEC / EN 60529) Umgebungstemperatur: -10°C < T _{amb} < +50°C www.samcon.eu/de/produkte/netzwerk/excam-xi410 Produktgruppe: A, Warentarifnummer: 9025 1900
ExCam XI410 T08-VA0.4.K1.GER-N.N-005.N-I		Thermografiekamera mit Klemmkastenanschluss Enthaltene Zubehör: 5 m digitales Systemkabel mit vorverdrahtetem Ex-e Anschlussraum (siehe Ex-TB3) Produktgruppe: A, Warentarifnummer: 9025 1900
PIF Industrielles Prozess-Interface 		Erweiterung der analogen sowie digitalen Alarm Ein- und Ausgänge, ohne Kabel für angereicherte Montage von bis zu 3 PIF's in Anschlussbox IP65, für Anwendungen im Sicheren Bereich, 500 VACeff Isolationsspannung zwischen Kamera und Prozess Analog Ausgänge: 3x 074...20mA oder 0...10V Digitale Ausgänge: 3x Relais max. 30V/ 400mA Analoge oder digitale Eingänge: 3x 0...10V oder 24V Fail-Safe-Ausgang: 1x Relais max. 30V/ 400mA Versorgungsspannung: 24VDC Umgebungstemperatur: -30°C...+85°C Produktgruppe: C, Warentarifnummer: 9025 9000
Umfangreiches Montagezubehör...		finden Sie ab #Seite_34!

Sollten Sie keine passende ex-geschützte Kamera gefunden haben oder Sie möchten ein bestimmtes Kameramodul verbaut haben, dann bauen wir auf Anfrage auch gerne Ihre Wunsch ExCam (**BTO**). Fragen Sie uns an und besuchen Sie unsere Homepage <https://www.samcon.eu/de/produkte/bto/>

Modulare Ex Kameras - Sensoreinheiten und Haupteinheiten



ExCam SUFA4115 und ExCam SUFA1080 mit ExCR FA54

Modulare Ex Kameras



Unsere vielseitig einsetzbaren modularen Ex-Kameras bestehen aus zwei separaten Elementen: einer ultrakompakten Sensoreinheit (Sensor Unit, SU) zur Bilderfassung und einer Haupteinheit (Main Unit, MU) zur Bildverarbeitung und Netzwerkverbindung. Diese beiden Elemente können getrennt platziert werden. So kann die ultrakompakte Sensoreinheit auf kleinstem Raum angebracht werden während die Haupteinheit an einem räumlich nicht so beengten Platz befestigt wird. Eine Haupteinheit unterstützt bis zu 4 Sensoren zeitgleich. Thermische und visuelle Kameras sind frei kombinierbar.

Gruppe II (Gas & Staub)	ATEX / IECEx / EAC-Ex					Gruppe I (Bergbau)	ATEX / IECEx...	
	0	1	2	21	22		Ma	Mb
Zone								
Einsatz	✗	✓	✓	✓	✓		✗	✗

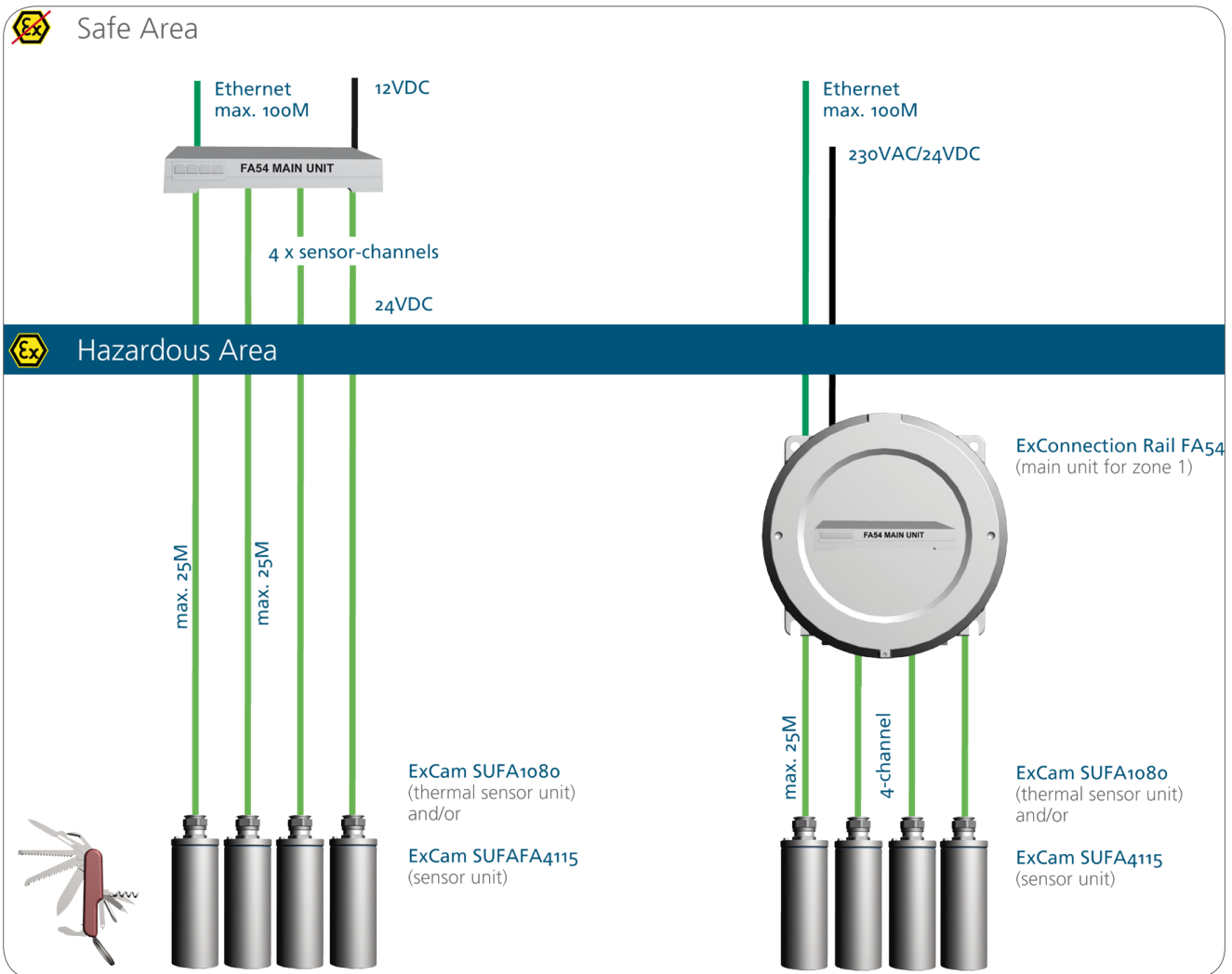
Anschlussmöglichkeiten (bis zu 4 Sensoreinheiten zeitgleich)



Produkt / Modell		Beschreibung
ExCam SUFA4115 T08-VA0.1.K1.BOR-N.N-005.N-P 		Sensoreinheit im Edelstahlgehäuse. Explosionsschutzzulassung gemäß RL 2014/34/EU (ATEX), IECEx und EAC-Ex (CR TU). Minimale Ausleuchtung: Farbe: 0,2 lx Horizontaler Sichtwinkel: 82° - 53° Auflösung: 1920 x 1080 (1080p) Spannungsversorgung via ExCR FA54 (4VDC) (nicht enthalten) Leistungsaufnahme: typ. 0,5 W, max. 1,2 W Explosionsschutz (Gas): Ex II 2G Ex db IIC T6 Gb Explosionsschutz (Staub): Ex II 2D Ex tb IIIC T80°C Db Schutzart: IP 66/68 (IEC / EN 60529) Umgebungstemperatur: $-20^{\circ}\text{C} < T_{\text{amb}} < +50^{\circ}\text{C}$ Benötigte Hardware: ExConnection Rail FA54 oder FA54 Main Unit Enthaltene Zubehör: 5 m Anschlussleitung mit RJ12 Stecker. www.samcon.eu/de/produkte/netzwerk/modular/excam-sufa4115 Produktgruppe: A, Warentarifnummer: 8525 8900
ExCam SUFA1080 T08-VA0.1.K1.GER-N.N-005.N-P 		Thermografie Sensoreinheit im Edelstahlgehäuse. Explosionsschutzzulassung gemäß RL 2014/34/EU (ATEX), IECEx und EAC-Ex (CR TU). Ungekühlter Mikrobolometer Spektralbereich: 8 µm bis 14 µm (entspricht -66°C bis 89°C) Horizontaler Sichtwinkel: 35,4° Auflösung: 208 x 156 (12 µm) Spannungsversorgung via ExCR FA54 (4VDC) (nicht enthalten) Leistungsaufnahme: typ. 0,5 W, max. 1,2 W Explosionsschutz (Gas): Ex II 2G Ex db IIC T6 Gb Explosionsschutz (Staub): Ex II 2D Ex tb IIIC T80°C Db Schutzart: IP 66/68 (IEC / EN 60529) Umgebungstemperatur: $-30^{\circ}\text{C} < T_{\text{amb}} < +60^{\circ}\text{C}$ Benötigte Hardware: ExConnection Rail FA54 oder FA54 Main Unit Enthaltene Zubehör: 5 m Anschlussleitung mit RJ12 Stecker. www.samcon.eu/de/produkte/netzwerk/modular/excam-sufa1080 Produktgruppe: A, Warentarifnummer: 8525 8900
ExConnection Rail FA54 T04.4-D-4SU-24 		Haupteinheit FA54 zur Visualisierung der FA Sensoreinheiten im druckfest gekapselten Gehäuse für Wandmontage. Explosionsschutzzulassung gemäß RL 2014/34/EU (ATEX) & IECEx & EAC-Ex Explosionsschutz (Gas): Ex II 2G Ex db IIC T6 Gb Explosionsschutz (Staub): Ex II 2D Ex tb IIIC T80°C Db Schutzart: IP 66 (IEC / EN 60529) Umgebungstemperatur: $-30^{\circ}\text{C} < T_{\text{amb}} < +50^{\circ}\text{C}$ Abmessung: 236 x 236 x 227 mm Eingangsspannung: 18 VDC - 75 VDC Leistungsaufnahme: 43,2 W (max) www.samcon.eu/de/produkte/netzwerk/modular/excr-fa54 Produktgruppe: B, Warentarifnummer: 8517 6200
ExConnection Rail FA54 T04.4-D-4SU-230 		Haupteinheit FA54 zur Visualisierung der FA Sensoreinheiten im druckfest gekapselten Gehäuse für Wandmontage. Explosionsschutzzulassung gemäß RL 2014/34/EU (ATEX) & IECEx & EAC-Ex Explosionsschutz (Gas): Ex II 2G Ex db IIC T6 Gb Explosionsschutz (Staub): Ex II 2D Ex tb IIIC T80°C Db Schutzart: IP 66 (IEC / EN 60529) Umgebungstemperatur: $-30^{\circ}\text{C} < T_{\text{amb}} < +50^{\circ}\text{C}$ Abmessung: 236 x 236 x 227 mm Eingangsspannung: 100 VAC - 240 VAC Leistungsaufnahme: 43,2 W (max) www.samcon.eu/de/produkte/netzwerk/modular/excr-fa54 Produktgruppe: B, Warentarifnummer: 8517 6200
... weitere Optionen auf der Folgeseite		

Produkt / Modell	Beschreibung	
<p>FA54 Main Unit</p> 		<p>Haupteinheit FA54 zur Visualisierung der FA Sensoreinheiten für den sicheren Bereich Basiseinheit für 4 abgesetzte Sensoreinheiten Kompatibel mit allen Sensoreinheiten der FA-Serie Auflösung: 1080p Full HD Auflösung bei 25fps, 720p mit 50fps Forensic WDR optimiert für bewegte Objekte Quadbildarstellung möglich Videokomprimierung: H.264 mit Axis Zipstream Technologie HDMI Anschluss für lokalen Monitor Zwei SDXC Kartenslots für Edge Storage Ein-/Ausgänge zur Externen Anbindung Stromversorgung: 12V DC</p>
<p>Umfangreiches Montagezubehör...</p>		<p>...finden Sie ab #Seite_34!</p>

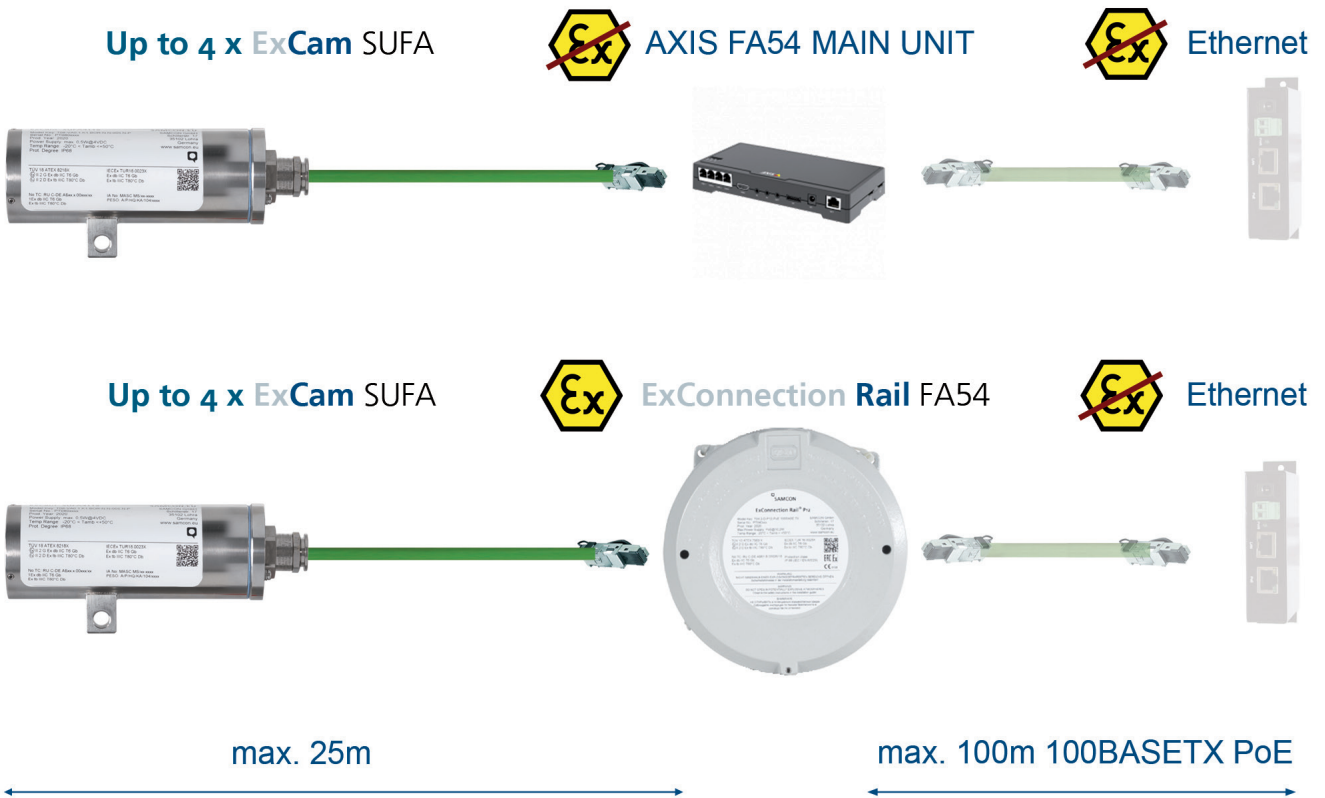

Die RoughCam Serie - Extrem Robuste Kameras für sichere Bereiche und Sterilräume





RoughCam IPM3016 und IP1365
im Edelstahlgehäuse





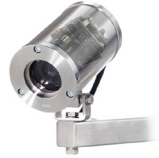







RoughCam Serie

Bei unserer **RoughCam Serie** handelt es sich um mechanisch extrem belastbare Prozess- und Security-kameras. Alle **RoughCams** erfüllen die gleichen hohen Qualitätsstandards wie unsere ExCams und sind somit optimal für härteste Industriebedingungen geeignet. In der Kombination von Edelstahlgehäusen, Borosilikatgläsern und hochwertigen Dichtungen, sind sie gegen nahezu sämtliche Medien resistent und widerstehen höchsten mechanischen Anforderungen.

Gruppe II (Gas & Staub)	-					Gruppe I (Bergbau)	-	
Zone	0	1	2	21	22	Kategorie	Ma	Mb
Einsatz	✗	✗	✗	✗	✗	Einsatz	✗	✗

Produkt / Modell	Beschreibung	
RoughCam miniTube T10-VA0.1.K1.BOR-N.N-005.N-P-0XX 	IP66 IP68 -10°C +50°C	Multisignalkamera im Edelstahlgehäuse (IP68) Minimalbeleuchtung: 0,01 lx bei F1.2 Blickwinkel: 80° (HD, 16/9, Standard), optional 56° oder 41° Auflösung: 1920x1080 (FullHD) Umgebungstemperatur: $-10^{\circ}\text{C} < T_{\text{amb}} < +50^{\circ}\text{C}$ Produktgruppe: B, Warentarifnummer: 8525 8900
RoughCam e.Vario T10-VA1.2.K1.BOR-N.N-005.N-X 	IP66 IP68 -10°C +50°C	Varifokalkamera im Edelstahlgehäuse (IP68) Ausstattung mit motorisiertem Varifokalobjektiv Minimalbeleuchtung: 0,5 lx (Farbe), 0,1 lx (s/w) Blickwinkel: 65° (wide) bis 31° (tele) Tag/Nacht Funktion im IR Sperrfilter Versorgungsspannung: +14 V DC bis +30 V DC Maximale Leistungsaufnahme Kamera: 2,64 W Umgebungstemperatur: $-10^{\circ}\text{C} < T_{\text{amb}} < +50^{\circ}\text{C}$ Produktgruppe: B, Warentarifnummer: 8525 8900
RoughCam IPM3016 T10-VA1.2.K1.BOR-N.N-005.N-P-090 	IP66 IP68 -20°C +55°C HD 720p Onvif	Netzwerkkamera im Edelstahlgehäuse (IP68) PoE, IEEE 802.3af/802.3at Typ 1 Klasse 1 (max. 3,8 W, typ. 2,9 W) Minimale Lichtstärke: 0,35 lx bei 50 IRE F2.4 Horizontaler Sichtwinkel: 90° fix @16/9 Videokomprimierung: H.264 (MPEG-4 Part 10/AVC) Main and High Profiles H.265 (MPEG-H Part 2/HEVC) Main Profile Motion JPEG Auflösungen: 2016 x 1512 zu 320 x 240 (4:3) oder 2304 x 1296 zu 640 x 360 (16:9) Umgebungstemperatur: $-20^{\circ}\text{C} < T_{\text{amb}} < +55^{\circ}\text{C}$ Produktgruppe: B, Warentarifnummer: 8525 8900
RoughCam IPM2036 T10-VA2.0.K1.BOR-LL.H-005.N-P-085 	IP66 IP68 -60°C +60°C QHD 1440p Onvif	Netzwerkkamera im Edelstahlgehäuse (IP66/68) PoE, IEEE 802.3af/802.3at Typ 1 Klasse 3 (max. 12,95 W, typ. 5,0 W) Minimale Lichtstärke: Farbe: 0,18 lx bei 50 IRE F2.1; S/W: 0,04 lx, 0 lx mit aktiver IR-Beleuchtung (Reichweite max. 2m) Horizontaler Sichtwinkel: 85° (wide) fix@16/9, [alternative Objektive 56° (normal), 41° (tele)] Videokomprimierung: H.264 (MPEG-4 Part 10/AVC) Main and High Profiles H.265 (MPEG-H Part 2/HEVC) Main Profile Motion JPEG Auflösungen: 2304 x 1728 zu 320 x 240 (4:3) oder 2668 x 1512 zu 640 x 360 (16:9) Umgebungstemperatur: $-60^{\circ}\text{C} < T_{\text{amb}} < +60^{\circ}\text{C}$ Produktgruppe: B, Warentarifnummer: 8525 8900

RoughCam Serie

Produkt / Modell		Beschreibung
RoughCam IPP1275 T10-VA0.1.K1.BOR-N.N-005.N-P 		Geteilte Netzwerkkamera: Sensoreinheit im Edelstahlgehäuse. Haupteinheit P12 MkII PoE, IEEE 802.3af/802.3at Typ1 Klasse 2 (max. 4 W, typ. 2,5 W) Mindestbeleuchtung: 0,22 lx, F2.0 Horizontaler Sichtwinkel: 82° - 53° Auflösungen: 1920 x 1080 Funktionen: Feste Blende, Variofokus, 2,8 mm bis 6 mm Schutzart (Sensor-/Haupteinheit): IP 66/68 / IP66 (IEC / EN 60529) Umgebungstemperatur: $-20^{\circ}\text{C} < T_{\text{amb}} < +50^{\circ}\text{C}$ Produktgruppe: B, Warentarifnummer: 8525 8900
RoughCam IPP1377 T10-VA2.3.K3.BOR2-N.H-005.N-P 		Netzwerkkamera im Edelstahlgehäuse. PoE, IEEE 802.3af / 802.3at Typ 1 Klasse 3 (max. 10,7 W, typ. 5,4 W) Minimalausleuchtung: Farbe: 0,13 lx, F1.2, S/W: 0,03 lx, F1.2 Horizontaler Sichtwinkel der Kamera: 103° - 38° (HD, 16/9) Auflösungen: 2592 x 1944 (5 Megapixel) bis 160 x 90 Schutzart: IP 66/68 (IEC / EN 60529) Umgebungstemperatur: $-10^{\circ}\text{C} < T_{\text{amb}} < +60^{\circ}\text{C}$ Produktgruppe: B, Warentarifnummer: 8525 8900
RoughCam IPQ1615 T10-VA2.3.K3.BOR2-N.H-005.N-P 		Netzwerkkamera im Edelstahlgehäuse. PoE, IEEE 802.3af / 802.3at Typ 1 Klasse 3 (max. 12,95 W typ. 8,2 W) Minimale Lichtstärke: Farbe: 0,05 lx, Schwarz/Weiß: 0,01 lx Horizontaler Sichtwinkel: 98° - 40° (HD, 16/9) Auflösungen: 1920 x 1080 (WUXGA) bis 160 x 90 Schutzart: IP 66/68 (IEC / EN 60529) Umgebungstemperatur: $-10^{\circ}\text{C} < T_{\text{amb}} < +60^{\circ}\text{C}$ Produktgruppe: B, Warentarifnummer: 8525 8900
RoughCam IPQ1715 T10-VA2.2.K1.BOR-N.N-005.N-P 		Netzwerkkamera im Edelstahlgehäuse. PoE, IEEE 802.3af Typ2, Klasse 4 (max. 13,5 W, typ. 12,0 W) Minimale Lichtstärke: Farbe: 0,1 lx, Schwarz/Weiß: 0,02 lx Horizontaler Sichtwinkel: 76° - 3,6° (HD, 16/9) (Motorzoom) Zoom: 21x optisch Auflösungen: 1920 x 1080 (FullHD) bis 160 x 120 Schutzart: IP 66/68 (IEC / EN 60529) Umgebungstemperatur: $-40^{\circ}\text{C} < T_{\text{amb}} < +60^{\circ}\text{C}$ Produktgruppe: B, Warentarifnummer: 8525 8900
RoughCam IPQ1785 T10-VA2.3.K3.BOR2-N.H-005.N-P 		Netzwerkkamera im Edelstahlgehäuse. PoE, IEEE 802.3af Typ1, Klasse 3 (max. 12,95 W, typ. 7,7 W) Minimale Lichtstärke: Farbe: 0,16 lx, Schwarz/Weiß: 0,03 lx Horizontaler Sichtwinkel: 60° - 2,3° (HD, 16/9) (Motorzoom) Zoom: 32x optisch Auflösungen: 1920 x 1200 (WUXGA) bis 160 x 90 Schutzart: IP 66/68 (IEC / EN 60529) Umgebungstemperatur: $-10^{\circ}\text{C} < T_{\text{amb}} < +60^{\circ}\text{C}$ Produktgruppe: B, Warentarifnummer: 8525 8900
RoughCam IPQ1785-W		Wash & Wipe; mit Steuerleitung zur Anbindung an den cam.Cleaner
RoughCam IPP1280 T10-VA0.1.K1.GER-N.N-005.N-P 		Geteilte Netzwerkkamera: Sensoreinheit im Edelstahlgehäuse. Haupteinheit P12 MkII PoE, IEEE 802.3af/802.3at Typ1 Klasse 2 (typ. 2,5 W, max. 4 W) Ungekühlter Mikrobolometer, Spektralbereich 8 µm bis 14 µm (entspricht einem Temperaturbereich der Strahlung von -66°C bis 89°C) Horizontaler Sichtwinkel: 35,4° Auflösungen: 208 x 156 Schutzart (Sensoreinheit): IP 66/68 (IEC / EN 60529) Schutzart (Haupteinheit): IP66 (IEC / EN 60529) Umgebungstemperatur Sensoreinheit: $-30^{\circ}\text{C} < T_{\text{amb}} < +60^{\circ}\text{C}$ Umgebungstemperatur Haupteinheit: $-20^{\circ}\text{C} < T_{\text{amb}} < +50^{\circ}\text{C}$ Produktgruppe: B, Warentarifnummer: 8525 8900
RoughCam		Für unserer RoughCam Serie bieten wir die gleichen Ausstattungsoptionen wie für unsere ExCam Serie an! Sind Sie unsicher, welche Option zu welcher Kamera passt? Fragen Sie uns: sales@samcon.eu
Umfangreiches Montagezubehör...		...finden Sie ab #Seite_34!

Die T07-Serie - Explosionsgeschützte Kamera Leergehäuse

































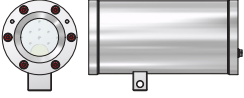

T07 Leergehäuseserie
im Größenvergleich











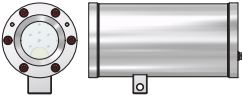

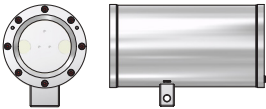
Kamera Gehäuse (Ex)

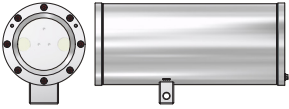
Die **T07 Reihe** ist eine extrem leistungsfähige Kamera-Leergehäuseserie für den Einsatz in explosionsgefährdeten Bereichen und ist sowohl im Rahmen der europäischen (ATEX), als auch der internationalen Richtlinie (IECEx) zertifiziert und zugelassen (**U-Zertifikat**). Die Gehäuse sind für die ATEX Gruppe I (Bergbau) und die ATEX Gruppe II (Gas & Staub) geprüft. Nach den Fall- und Schlagfestigkeitstests (DIN EN 60079: 0 2012) sind die Gehäuse sowohl für stationäre als auch für mobile (ortsveränderliche) Anwendungen bestens geeignet!

Gruppe II (Gas & Staub)	ATEX / IECEx (U)					Gruppe I (Bergbau)	ATEX / IECEx..	
Zone	0	1	2	21	22	Kategorie	Ma	Mb
Einsatz	✗	✓	✓	✓	✓	Einsatz	✗	✓

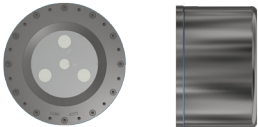
Produkt / Modell	Beschreibung	
T07-VA0.1.K1.BOR 	    	Explosionsgeschütztes Kameragehäuse in Edelstahl gemäß RL 2014/34/EU (ATEX) und IECEx (komponentenbescheinigt) Abmessung (ohne Nocken): 48x48x127mm, Gewicht: 500g, Leervolumen: 136cm ³ Explosionsschutz (Gas): Ex db IIC Gb Explosionsschutz (Staub): Ex tb IIIC Db Schutzart: IP 66/68 (IEC / EN 60529) Umgebungstemperatur: -60°C < T _{amb} < +135°C Produktgruppe: A, Warentarifnummer: 8529 9092
T07-VA0.1.K1.GER 	    	Explosionsgeschütztes Kameragehäuse in Edelstahl mit Germanium Scheibe für Thermografieanwendungen gemäß RL 2014/34/EU (ATEX) und IECEx (komponentenbescheinigt) Abmessung (ohne Nocken): 48x48x127mm, Gewicht: 540g, Leervolumen: 136cm ³ Explosionsschutz (Gas): Ex db IIC Gb Explosionsschutz (Staub): Ex tb IIIC Db Schutzart: IP 66/68 (IEC / EN 60529) Umgebungstemperatur GER: -30°C < T _{amb} < +135°C Produktgruppe: A, Warentarifnummer: 8529 9092
T07-VA0.4.K1.BOR 	    	Explosionsgeschütztes Kameragehäuse in Edelstahl gemäß RL 2014/34/EU (ATEX) und IECEx (komponentenbescheinigt) Abmessung (ohne Nocken): 48x48x172mm, Gewicht: 600g, Leervolumen: 200cm ³ Explosionsschutz (Gas): Ex db IIC Gb Explosionsschutz (Staub): Ex tb IIIC Db Schutzart: IP 66/68 (IEC / EN 60529) Umgebungstemperatur: -60°C < T _{amb} < +135°C Produktgruppe: A, Warentarifnummer: 8529 9092
T07-VA0.4.K1.GER 	    	Explosionsgeschütztes Kameragehäuse in Edelstahl mit Germanium Scheibe für Thermografieanwendungen gemäß RL 2014/34/EU (ATEX) und IECEx (komponentenbescheinigt) Abmessung (ohne Nocken): 48x48x172mm, Gewicht: 600g, Leervolumen: 200cm ³ Explosionsschutz (Gas): Ex db IIC Gb Explosionsschutz (Staub): Ex tb IIIC Db Schutzart: IP 66/68 (IEC / EN 60529) Umgebungstemperatur GER: -30°C < T _{amb} < +135°C Produktgruppe: A, Warentarifnummer: 8529 9092
T07-VA1.2.K1.BOR 	      	Explosionsgeschütztes Kameragehäuse in Edelstahl gemäß RL 2014/34/EU (ATEX) und IECEx (komponentenbescheinigt) Abmessung (ohne Nocken): 79x79x157mm, Gewicht: 2200g, Leervolumen: 480cm ³ Explosionsschutz (Gas): Ex db IIC Gb Explosionsschutz (Staub): Ex tb IIIC Db Explosionsschutz (Bergbau): Ex db I Mb Schutzart: IP 66/68 (IEC / EN 60529) Umgebungstemperatur: -60°C < T _{amb} < +160°C Produktgruppe: A, Warentarifnummer: 8529 9092

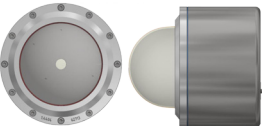
Kamera Gehäuse (Ex)

Produkt / Modell		Beschreibung
T07-VA2.0.K1.BOR 		Explosionsgeschütztes Kameragehäuse in Edelstahl. gemäß RL 2014/34/EU (ATEX) und IECEx (komponentenbescheinigt) Abmessung (ohne Nocken): 113x113x161mm, Gewicht: 2200g, Leervolumen: 480cm ³ Explosionsschutz (Gas): Ex db IIC Gb Explosionsschutz (Staub): Ex tb IIIC Db Explosionsschutz (Bergbau): Ex db I Mb Schutzart: IP 66/68 (IEC / EN 60529) Umgebungstemperatur: -60°C < T _{amb} < +160°C Produktgruppe: A, Warentarifnummer: 8529 9092
T07-VA2.1.K1.BOR 		Explosionsgeschütztes Kameragehäuse in Edelstahl. gemäß RL 2014/34/EU (ATEX) und IECEx (komponentenbescheinigt) Abmessung (ohne Nocken): 113x113x210mm, Gewicht: 4200g, Leervolumen: 1520cm ³ Explosionsschutz (Gas): Ex db IIC Gb Explosionsschutz (Staub): Ex tb IIIC Db Explosionsschutz (Bergbau): Ex db I Mb Schutzart: IP 66/68 (IEC / EN 60529) Umgebungstemperatur: -60°C < T _{amb} < +160°C Produktgruppe: A, Warentarifnummer: 8529 9092
T07-VA2.2.K1.BOR 		Explosionsgeschütztes Kameragehäuse in Edelstahl. gemäß RL 2014/34/EU (ATEX) und IECEx (komponentenbescheinigt) Abmessung (ohne Nocken): 113x113x261mm, Gewicht: 5100g, Leervolumen: 1960cm ³ Explosionsschutz (Gas): Ex db IIC Gb Explosionsschutz (Staub): Ex tb IIIC Db Explosionsschutz (Bergbau): Ex db I Mb Schutzart: IP 66/68 (IEC / EN 60529) Umgebungstemperatur: -60°C < T _{amb} < +160°C Produktgruppe: A, Warentarifnummer: 8529 9092
T07-VA2.3.K3.BOR2 		Explosionsgeschütztes Kameragehäuse in Edelstahl. gemäß RL 2014/34/EU (ATEX) und IECEx (komponentenbescheinigt) Abmessung (ohne Nocken): 113x113x310mm, Gewicht: 5900g, Leervolumen: 2350cm ³ Explosionsschutz (Gas): Ex db IIC Gb Explosionsschutz (Staub): Ex tb IIIC Db Explosionsschutz (Bergbau): Ex db I Mb Schutzart: IP 66/68 (IEC / EN 60529) Umgebungstemperatur: -60°C < T _{amb} < +160°C Produktgruppe: A, Warentarifnummer: 8529 9092
T07-VA4.1K.BOR1 		Explosionsgeschütztes Kameragehäuse in Edelstahl. gemäß RL 2014/34/EU (ATEX) und IECEx (komponentenbescheinigt) Abmessung (BxHxT): 216x216x145mm, Gewicht: 13660g, Leervolumen: 3580cm ³ Explosionsschutz (Gas): Ex db IIC Gb Explosionsschutz (Staub): Ex tb IIIC Db Explosionsschutz (Bergbau): Ex db I Mb Schutzart: IP 66/68 (IEC / EN 60529) Umgebungstemperatur: -60°C < T _{amb} < +160°C Produktgruppe: A, Warentarifnummer: 8529 9092
T07-VA4.1K.PS1 		Explosionsgeschütztes Kameragehäuse in Edelstahl mit thermoplastischer Domekuppel. gemäß RL 2014/34/EU (ATEX) und IECEx (komponentenbescheinigt) Abmessung (BxHxT): 216x216x236mm, Gewicht: 11300g, Leervolumen: 4880cm ³ Explosionsschutz (Gas): Ex db IIC Gb Explosionsschutz (Staub): Ex tb IIIC Db Schutzart: IP 66/68 (IEC / EN 60529) Umgebungstemperatur: -50°C < T _{amb} < +135°C Produktgruppe: A, Warentarifnummer: 8529 9092

Kamera Gehäuse (Ex)

Produkt / Modell	Beschreibung
T11	Alle Gehäuse gibt es auch in der T11 Kamera-Leergehäuseserie für den Einsatz in sicheren Bereichen. Sie erfüllen die gleichen hohen Qualitätsstandards wie unsere ExGehäuse und sind somit optimal für härteste Industriebedingungen geeignet. In der Kombination von Edelstahlgehäusen, Qualitätsgläsern und hochwertigen Dichtungen, sind sie gegen nahezu sämtliche Medien resistent und widerstehen höchsten mechanischen Anforderungen.

All unsere Gehäuse sind wasserdicht, staubdicht und geschützt gegen starkes Strahlwasser. Auch die Dampfstrahlprüfung nach ISO 20653:2013-0 (Schutzart IPx9K) haben sie bestanden. Wir kennzeichnen unsere Geräte jedoch nur mit der Schutzart IP66/IP68. Der Grund hierfür ist, dass in der Schutzartprüfung lediglich die Gehäuse ohne Kabelleitungseinführung getestet werden, allerdings ist die Kabelleitungseinführung das schwächste Glied im Schutzsystem. Daher empfehlen wir bei der Reinigung mit einem Hochdruckreiniger/ Dampfstrahlgerät nicht auf die Kabelleitungseinführungen zu zielen. Genauere Informationen zur IP-Prüfung finden Sie im [Prüfbericht](#).

Sollten Sie keine passende ex-geschützte Kamera gefunden haben oder Sie möchten ein bestimmtes Kameramodul verbaut haben, dann bauen wir auf Anfrage auch gerne Ihre Wunsch ExCam (**BTO**). Fragen Sie uns an und besuchen Sie unsere Homepage <https://www.samcon.eu/de/produkte/bto/>

Nutzbare Innenabmessungen

VAo.1.K1.BOR/GER

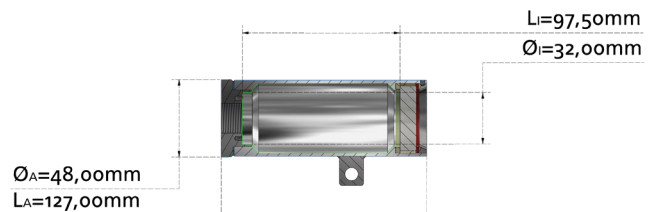

VAo.4.K1.BOR/GER

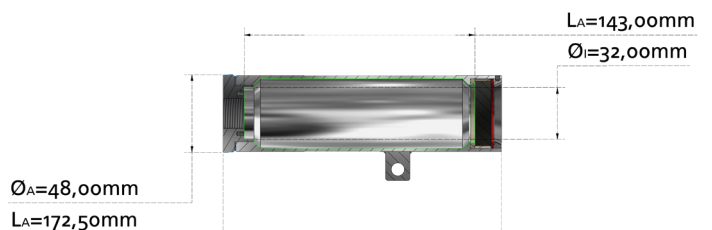

VA1.2.K1.BOR

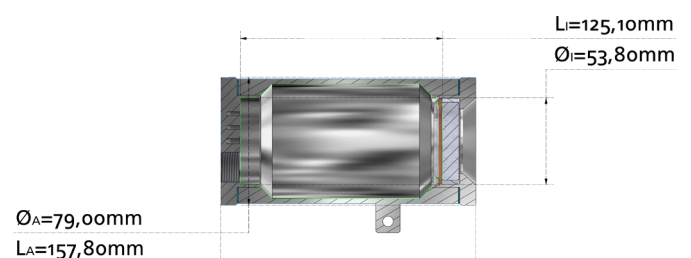
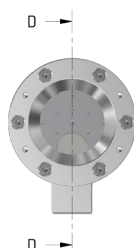
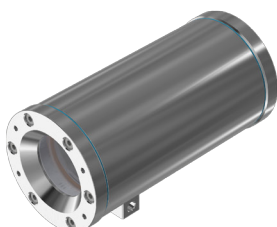

Nutzbare Innenabmessungen

VA2.1.K1.BOR

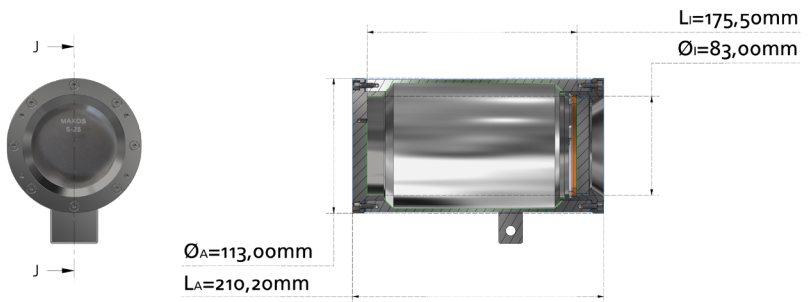

VA2.2.K1.BOR

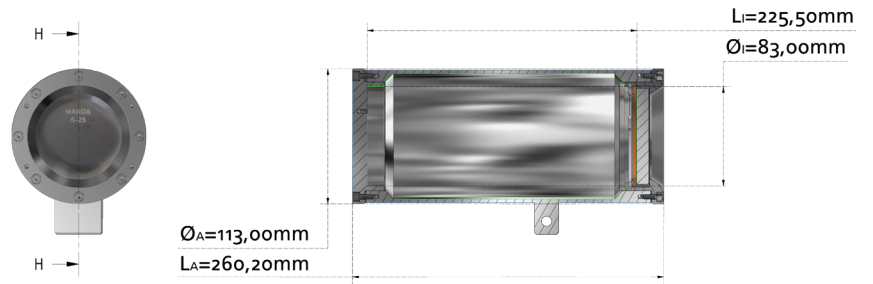
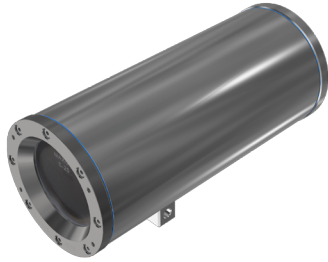

VA2.3.K3.BOR2

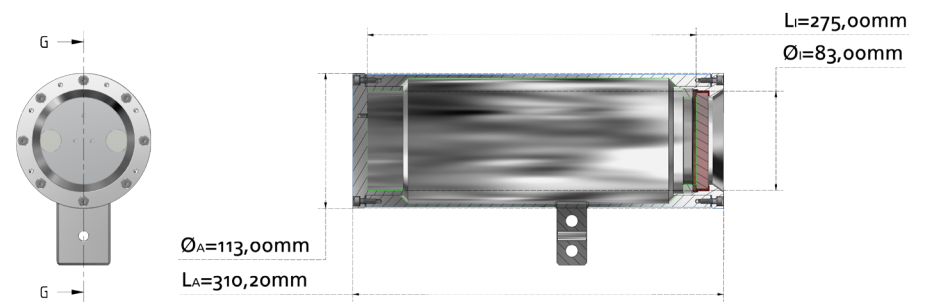
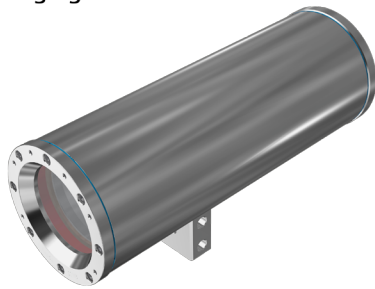

VA4.1K.BOR1

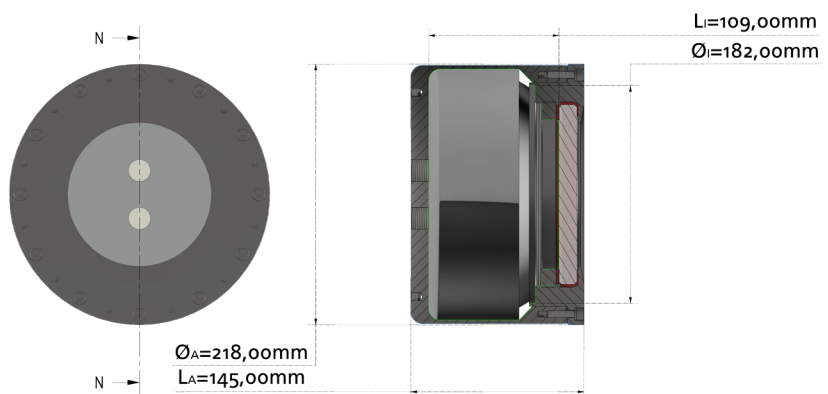
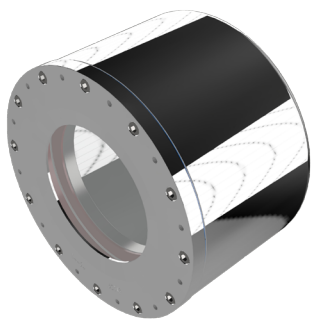

VA4.1K.PS1

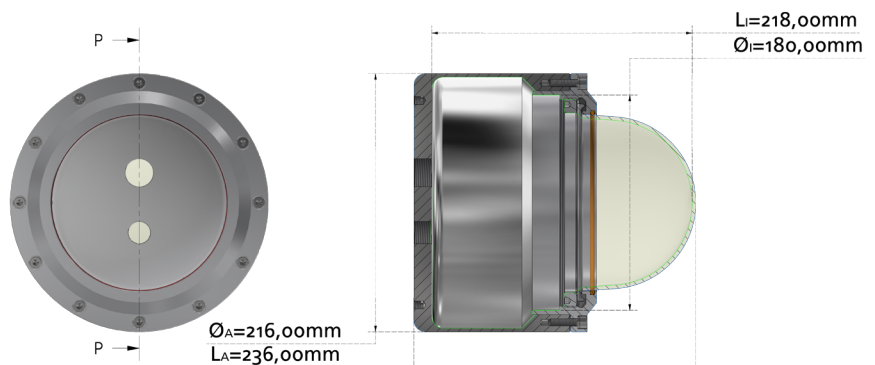
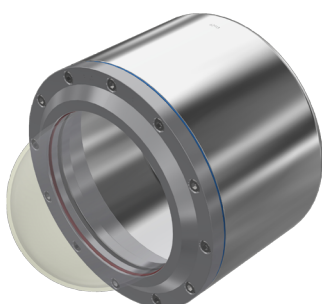

Beleuchtungstechnik - Scheinwerfer für explosionsgefährdete Bereiche











Ex Beleuchtungstechnik

Prozess- und Objektausleuchtung sind auch im Ex-Bereich obligatorisch. Da die Kombination aus Beleuchtungsstärke und Kameraempfindlichkeit hierbei wichtig ist, sind die folgenden Prozessausleuchtungen optimal auf die ExCam Serie abgestimmt!
 Fast alle Prozessscheinwerfer sind auch für den sicheren Bereich verfügbar.

Prozessausleuchtung & Ausleuchtung für kleine Räume

Produkt / Modell	Beschreibung
ChemLux Power d LED-S K 	   Scheinwerfer für explosionsgefährdete Bereiche 230-240V AC, 7W, T _{amb} : -20°C bis +40°C Explosionsschutz (Gas): Ex II 2G Ex d IIC T6 Gb Explosionsschutz (Staub): Ex II 2D Ex tb IIIC T80°C Db IP67 Schutzart: IP 67 (IEC / EN 60529) Inklusive 5 m Zuleitung 3G x 1,5 mm ² Produktgruppe: C, Warentarifnummer: 9405 4910
EdelEx 50 dh K1 (T3) 	   Scheinwerfer für explosionsgefährdete Bereiche 24V AC/DC, 50W, T _{amb} : -20°C bis +40°C Explosionsschutz (Gas): Ex II 2G Ex d IIC T3 Gb Explosionsschutz (Staub): Ex II 2D Ex tb IIIC T195°C Db IP67 Schutzart: IP 67 (IEC / EN 60529) Inklusive 5 m Zuleitung 3G x 1,5 mm ² Produktgruppe: C, Warentarifnummer: 9405 4910
EdelEx d PowerLED K1 	   Scheinwerfer für explosionsgefährdete Bereiche 24V AC/DC oder 230-240V AC, 7W, T _{amb} : -20°C bis +40°C Explosionsschutz (Gas): Ex II 2G Ex d IIC T6 Gb Explosionsschutz (Staub): Ex II 2D Ex tb IIIC T80°C Schutzart: IP 65/67 (IEC / EN 60529) Inklusive 5 m Zuleitung 3G x 1,5 mm ² Produktgruppe: C, Warentarifnummer: 9405 4910



Raumausleuchtung (Weißlicht)

Produkt / Modell	Beschreibung
SPX-FL24-W-8030 	    LED Weißlicht Scheinwerfer 60W (80° x 30°) Blickwinkel: 80° x 30°, Betriebsspannung: 110-254V AC Leistung: 60W, Lichtstrom 4000 lm, Abmessungen: 291x247x150 mm Explosionsschutz (Gas): Ex em IIC T4 Gb Explosionsschutz (Staub): Ex tb IIIC T82°C Db T _{amb} : -50°C bis +55°C, Schutzart: IP66/67 (IEC / EN 60529) 24 ultra-langlebige LED, CoolExtrude™ Temperaturmanagement Weitere Blickwinkel, Leuchtweiten und Temperaturklassen auf Anfrage. Produktgruppe: C, Warentarifnummer: 9405 4910
SPX-FL48-W-8030 	    LED Weißlicht Scheinwerfer 120W (80° x 30°) Blickwinkel: 80° x 30°, Betriebsspannung: 110-254V AC Leistung: 120W, Lichtstrom 8000 lm, Abmessungen: 291x438x151 mm Explosionsschutz (Gas): Ex em IIC T4 Gb Explosionsschutz (Staub): Ex tb IIIC T82°C Db T _{amb} : -50°C bis +55°C, Schutzart: IP66/67 (IEC / EN 60529) 48 ultra-langlebige LED, CoolExtrude™ Temperaturmanagement Weitere Blickwinkel, Leuchtweiten und Temperaturklassen auf Anfrage. Produktgruppe: C, Warentarifnummer: 9405 4910

Raumausleuchtung (Infrarot)

Produkt / Modell		Beschreibung
SPX-FL24-I-8030 		LED Infrarot Scheinwerfer 60W (80° x 30°) Blickwinkel: 80° x 30°, Beleuchtungsreichweite: 58 m Betriebsspannung: 110-254V AC Leistung: 60W, Wellenlänge 850 nm, Abmessungen: 291x247x150 mm Explosionsschutz (Gas): Ex em IIC T4 Gb Explosionsschutz (Staub): Ex tb IIIC T82°C Db T _{amb} : -50°C bis +55°C, Schutzart: IP66/67 (IEC / EN 60529) 24 ultra-langlebige LED, CoolExtrude™ Temperaturmanagement Weitere Blickwinkel, Leuchtweiten und Temperaturklassen auf Anfrage. Produktgruppe: C, Warentarifnummer: 9405 4910
SPX-FL48-I-8030 		LED Infrarot Scheinwerfer 120W (80° x 30°) Blickwinkel: 80° x 30°, Beleuchtungsreichweite: 80 m Betriebsspannung: 110-254V AC Leistung: 120W, Wellenlänge 850nm, Abmessungen: 291x438x151mm Explosionsschutz (Gas): Ex em IIC T4 Gb Explosionsschutz (Staub): Ex tb IIIC T82°C Db T _{amb} : -50°C bis +55°C, Schutzart: IP66/67 (IEC / EN 60529) 48 ultra-langlebige LED, CoolExtrude™ Temperaturmanagement Weitere Blickwinkel, Leuchtweiten und Temperaturklassen auf Anfrage. Produktgruppe: C, Warentarifnummer: 9405 4910

Spezialanwendungen

Produkt / Modell		Beschreibung
ExCam liteServer T08-VA1.2.K1.BOR-C-005-X-L 		Ausleuchtungszubehör zur ExCam Serie T08...Scheinwerfer im Edelstahlgehäuse. Explosionsschutz Zulassung gemäß RL 2014/34/EU (ATEX), IECEx Schemata sowie EAC-Ex (CR TU). Nur in Kombination mit einer Kamera der ExCam Serie T08 haben wir die Möglichkeit individuelle Geräte zur Szenenausleuchtung anzubieten. Die Zubehörkomponente „ExCam liteServer“ integriert sich technisch und hinsichtlich der Zulassungslandschaft in die ExCam Serie T08... Abstrahlwinkel: 10°/25°/36°/80°; Spannungsversorgung: 12 VDC bis 30 VDC Explosionsschutz (Gas): Ex II 2G Ex d IIC T6 Gb Explosionsschutz (Staub): Ex II 2D Ex tb IIIC T80°C Db IP68 Bergbau: Ex I M2 Ex d I Mb Schutzart: IP 66/68 (IEC / EN 60529) Umgebungstemperatur: -40°C < T _{amb} < +60°C www.samcon.eu, Produktgruppe: A, Warentarifnummer: 9405 4910
ExCam liteServer T08-VA1.2.K1.BOR-C-005-X-LL		Option Gehäuseheizung für arktische Temperaturen (Mehrkosten): Ausstattung mit doppelter selbstregelnder Gehäuseheizung für extrem niedrige Temperaturbereiche. Verwendung zweier bis -60°C zertifizierter Kabelleitungseinführungen mit integrierter Drucksperre. Umgebungstemperatur: <u>-60°C</u> < T _{amb} < +50°C

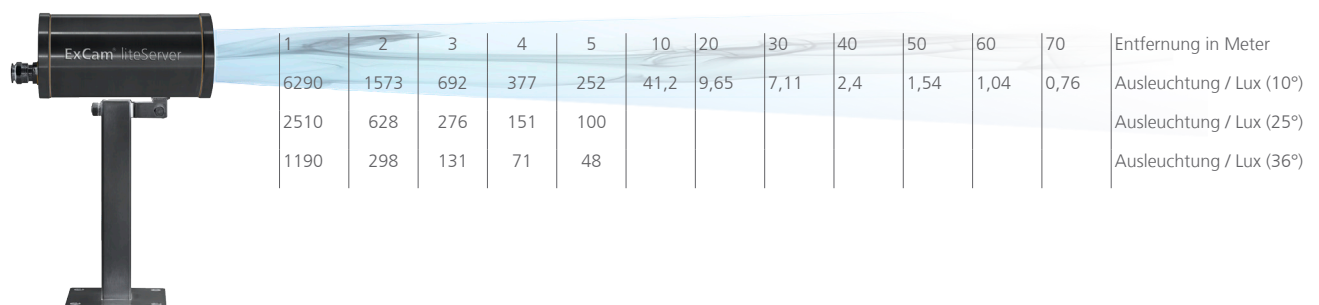



Montagezubehör

Sämtliche Zubehörartikel sind von uns auf die Verwendung in Industrieanlagen geprüft und entsprechen höchsten Qualitätsansprüchen. Zubehörkomponenten für explosionsgefährdete Bereiche entsprechen den aktuellen Normen DIN EN 60079-0,-14, der Richtlinie 2014/34/EU sowie den Normen für die jeweiligen Zündschutzarten.

Montagesysteme für die ExCam Serie T08-VA... und die RoughCam Serie T10-VA...

Produkt / Modell	Beschreibung
Wandausleger WMB-VA0.x/VA1.x 	Wandausleger Kurz (Edelstahl) Manueller Schwenkbereich: 360°, Manueller Neigebereich: 90° Inklusive Gabelscharnier und Befestigungsmaterial gemäß Gehäusekennung: VA, AL, VAx.x Produktgruppe: A, Warentarifnummer: 8529 9092
Wandausleger WMB-VA2.0-VA2.2 	Wandausleger Lang (Edelstahl) Manueller Schwenkbereich: 360°, Manueller Neigebereich: 90° Inklusive Gabelscharnier und Befestigungsmaterial gemäß Gehäusekennung: VA, AL, VAx.x Produktgruppe: A, Warentarifnummer: 8529 9092
Wandausleger WMB-VA2.3 	Wandausleger für Geräte der T08-VA2.3-Serie (Edelstahl) Manueller Schwenkbereich: 360°, Manueller Neigebereich: 90° Punktlast: 50 kg Inklusive Gabelscharnier und Befestigungsmaterial Produktgruppe: A, Warentarifnummer: 8529 9092
Klemmbefestigung KLEMM-WMB-VA2.3 	Klemmbefestigung zur Befestigung des WMB-VA2.3 an einem I-Profil (DIN 1025) Passend für: HEA 240 bis HEA 280. Material: 1.4404 / 1.0038 Punktlast: 57 kg Produktgruppe: A, Warentarifnummer: 8529 9092
Twin-Adapter WMB-VAx.x-TA-...-... 	Twin Adapter (Edelstahl) Manueller Schwenkbereich: 360°, Manueller Neigebereich: 90° Inklusive Gabelscharnier und Befestigungsmaterial für linke und rechte Seite gemäß Gehäusekennung (ohne Wandhalter): Beispiel: WMB-VA1.1-TA-VA-VA : Links und Rechts für Gehäuse „VA“ Produktgruppe: A, Warentarifnummer: 8529 9092
SuperClamp - Montageadapter VA0.XVA1.X 	Super-Clamp Montage-Adapter Schraubenlose Schnellmontage von Kameras der ExCam Serie mit den Modellschlüsseln T08-VA0.x, T08-VA1.x an Rund- oder Vierkantprofilen sowie Rohrbrücken. Für Durchmesser von 13 mm bis 55 mm; Punktlast: 15 kg; Inklusive Befestigungsmaterial Produktgruppe: A, Warentarifnummer: 8529 9092
SuperClamp - Montageadapter VA2.0-VA2.2 	Super-Clamp Montage-Adapter Schraubenlose Schnellmontage von Kameras der ExCam Serie mit den Modellschlüsseln T08-VA2.1, T08-VA2.2 an Rund- oder Vierkantprofilen sowie Rohrbrücken. Für Durchmesser von 13 mm bis 55 mm; Punktlast: 15 kg; Inklusive Befestigungsmaterial Produktgruppe: A, Warentarifnummer: 8529 9092
Mastadapter PMB-VA0.x/VA1.x/VA2.x 	Mastmontageadapter PMB Kompatibel mit allen WMB Wandauslegern der ExCam Serien mit den Modellschlüsseln T08-VA0.x, T08-VA1.x und T08-VA2.x. Für Durchmesser von 50 mm bis 105 mm Belastbarkeit: 50 kg Inklusive Befestigungsmaterial Produktgruppe: A, Warentarifnummer: 8529 9092
Scharnierbefestigung SCH-VA0.: 	Scharnierbefestigung Einfachste Montage auf runden Schauglasarmaturen nach DIN 28120 / 28121 oder ähnlich. Inklusive Befestigungsmaterial für Gehäuse: VA0.x, VA1.2 Produktgruppe: A, Warentarifnummer: 8529 9092

Montagesysteme für die ExCam Serie To8-VA... und die RoughCam Serie T10-VA...

Produkt / Modell	Beschreibung
Scharnierbefestigung SCH-VA2.0-VA2.2 	Scharnierbefestigung Einfachste Montage auf runden Schauglasarmaturen nach DIN 28120 / 28121 oder ähnlich. Inklusive Befestigungsmaterial für Gehäuse: VA2.1, VA2.2 Produktgruppe: A, Warentarifnummer: 8529 9092
Scharnierbefestigung SCH-VA2.3 	Einfachste Montage auf runden Schauglasarmaturen nach DIN 28120 / 28121 oder ähnlich. Inklusive Befestigungsmaterial für Gehäuse: VA2.3 Produktgruppe: A, Warentarifnummer: 8529 9092
Thermoisolator THERM-VA 	Thermoisolator zum Anflanschen der T03-VA... und T08-VA1.x... an heiße Schaugläser oder zur Vermeidung von Fremdlichteinfall. Thermischer Anwendungsbereich: -45°C bis +100°C Beständigkeit: Witterungs -, ozon -, alterungs -, säure - und alkalienbeständig; Eigenschaften: Schwer entflammbar, äußerst widerstandsfähig, abriebfest, gute elektr. Durchschlagfestigkeit Produktgruppe: A, Warentarifnummer: 8529 9092

Wetterschutz für die ExCam Serie To8-VA... und die RoughCam Serie T10-VA...

Produkt / Modell	Beschreibung
Wetterschutzdach WPR-VA0.1 	Wetterschutzdach (Edelstahl) Inklusive Befestigungsmaterial für Gehäuse: WPR-VA0.1: für T08-VA0.1 Produktgruppe: A, Warentarifnummer: 8529 9092
Wetterschutzdach WPR-VA1.x 	Wetterschutzdach (Edelstahl) Inklusive Befestigungsmaterial für Gehäuse: WPR-VA1.1: für T08-VA1.1 WPR-VA1.2: für T08-VA1.2 Produktgruppe: A, Warentarifnummer: 8529 9092
Wetterschutzdach WPR-VA2.0 	Wetterschutzdach (Edelstahl) Inklusive Befestigungsmaterial für Gehäuse: WPR-VA2.0: für T08-VA2.0 Produktgruppe: A, Warentarifnummer: 8529 9092
Wetterschutzdach WPR-VA2.1 	Wetterschutzdach (Edelstahl) Die Wetterschutzdächer für die ExCam T08 Serie sind mit Befestigungsbohrungen im 5mm Raster ausgestattet, um die Position des Wetterschutzdaches optimal an den eingestellten Blickwinkel anpassen zu können. Inklusive Befestigungsmaterial für Gehäuse: WPR-VA2.1: für T08-VA2.1 Produktgruppe: A, Warentarifnummer: 8529 9092
Wetterschutzdach WPR-VA2.2 	Wetterschutzdach (Edelstahl) Die Wetterschutzdächer für die ExCam T08 Serie sind mit Befestigungsbohrungen im 5mm Raster ausgestattet, um die Position des Wetterschutzdaches optimal an den eingestellten Blickwinkel anpassen zu können. Inklusive Befestigungsmaterial für Gehäuse: WPR-VA2.2: für T08-VA2.2 Produktgruppe: A, Warentarifnummer: 8529 9092
Wetterschutzdach WPR-VA2.3 	Wetterschutzdach (Edelstahl) Die Wetterschutzdächer für die ExCam T08 Serie sind mit Befestigungsbohrungen im 5mm Raster ausgestattet, um die Position des Wetterschutzdaches optimal an den eingestellten Blickwinkel anpassen zu können. Inklusive Befestigungsmaterial für Gehäuse: WPR-VA2.3: für T08-VA2.3 Produktgruppe: A, Warentarifnummer: 8529 9092















Montagesysteme für die ExCam Serie To8-TNXCD Serie

Produkt / Modell	Beschreibung
Wandausleger WMB-TNXCD... 	Wandausleger für T08-TNXCD... Geräte (Edelstahl) Der Wandausleger ist zweiteilig aufgebaut. Die Hauptkonstruktion besteht aus einer massiven Edelstahl- Schweißkonstruktion. Für die hängende Montage wird zudem ein Schutzdach für den Wandausleger ausgeliefert. Dieses schützt die Kabel- und Leitungsführung im Sinne der 60079-14 und verhindert zudem, dass die Kabel- und Leitungseinführungen direktem Spritzwasser ausgesetzt sind. Traglast: 50 kg Abmessungen: 460 x 220 x 140 mm Produktgruppe: A, Warentarifnummer: 8529 9092
Mastadapter PMB-TNXCD 	Mastadapter PMB-TNXCD Mastadapter für den TNXCD Wandausleger (WMB-TNXCD) Material: Edelstahl 1.4404 Geeignet für Mastdurchmesser zwischen 100 und 150 mm Belastbarkeit: 50 kg Produktgruppe: A, Warentarifnummer: 8529 9092
Montageadapter für Decken CMB-TNXCD 	Deckenmontageadapter für Geräte der T08-TNXCD Serie Material: Edelstahl Tragfähigkeit: 50 kg Produktgruppe: A, Warentarifnummer: 8529 9092

Installationszubehör

Sämtliche Zubehörartikel sind von uns auf die Verwendung in Industrieanlagen geprüft und entsprechen höchsten Qualitätsansprüchen. Zubehörkomponenten für explosionsgefährdete Bereiche entsprechen den aktuellen Normen DIN EN 60079-0,-14, der Richtlinie 2014/34/EU sowie den Normen für die jeweiligen Zündschutzarten.

Anschlusskästen in erhöhter Sicherheit (Ex-e)

Produkt / Modell		Beschreibung
ExTB-2 T12-M20-BP-M20 	   	Klemmkasten für analoge und digitale ExCam Systeme Explosionsschutz (Gas): Ex II 2 G Ex eb IIC T5 Gb Explosionsschutz (Staub): Ex II 2 D Ex tb IIIC T95°C Db Material: Polyesterharz glasfaserverstärkt Abmessung: 145 x 145 x 71 mm Schutzart: IP 66, Umgebungstemperatur: -60°C bis +55°C Max. Nennspannung: 690 V, max. Querschnitt: 2,5 mm ² 10 Stck. Zugfederklemme PT 2,5 (1-10), 3 Stck. Zugfederklemme PT 2,5 PE, 2 Stck. M20 KLE für nicht armierte Leitungen (sw) Klemmenbereich: 7 ... 13 mm Produktgruppe: C, Warentarifnummer: 8536 9010
ExTB-3 T12-M20-M20-M20 	   	Klemmkasten für analoge und digitale ExCam Systeme Explosionsschutz (Gas): Ex II 2 G Ex eb IIC T5 Gb Explosionsschutz (Staub): Ex II 2 D Ex tb IIIC T95°C Db Material: Polyesterharz glasfaserverstärkt Abmessung: 145 x 145 x 71 mm Schutzart: IP 66, Umgebungstemperatur: -60°C bis +55°C Max. Nennspannung: 690 V, max. Querschnitt: 2,5 mm ² 10 Stck. Zugfederklemme PT 2,5, (1-10), 3 Stck. Zugfederklemme PT 2,5 PE, 3 Stck. M20 KLE für nicht armierte Leitungen (sw) Klemmenbereich: 7 ... 13 mm Produktgruppe: C, Warentarifnummer: 8536 9010
ExTB-4 T12-M20-M20-M20-M20 	   	Klemmkasten für analoge und digitale ExCam Systeme Explosionsschutz (Gas): Ex II 2 G Ex eb IIC T5 Gb Explosionsschutz (Staub): Ex II 2 D Ex tb IIIC T95°C Db Material: Polyesterharz glasfaserverstärkt Abmessung: 145 x 145 x 71 mm Schutzart: IP 66, Umgebungstemperatur: -60°C bis +55°C Max. Nennspannung: 690 V, max. Querschnitt: 2,5 mm ² 10 Stck. Zugfederklemme PT 2,5, (1-10), 3 Stck. Zugfederklemme PT 2,5 PE, 4 Stck. M20 KLE für nicht armierte Leitungen (sw) Klemmenbereich: 7 ... 13 mm Produktgruppe: C, Warentarifnummer: 8536 9010
Ex-e Klemmkasten (BTO) ExTB -(BTO)		Wir verfügen über eine große Auswahl an Anschlusskästen in erhöhter Sicherheit. Unterschiedliche Materialien, Größen und Kabelleitungseinführungen lassen sich frei kombinieren...

Der smart.Cleaner - IP-Wischwasser-Versorgungseinheit für bis zu 4 Kameras

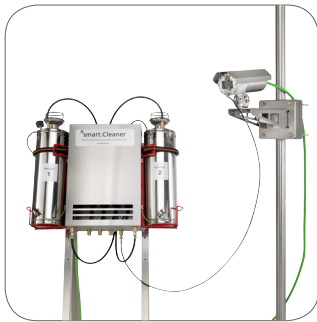

smart.Cleaner
im Edelstahlgehäuse mit Tanks

smart.Cleaner

Der **smart.Cleaner** sorgt für den optimalen Durchblick! Klare Sicht durch effiziente Reinigung!
Mit dem smart.Cleaner ist eine kompakte, leistungsfähige IP-Wischwasser-Versorgungseinheit verfügbar. Diese Wischwasser-Versorgungseinheit wurde speziell für den Einsatz in explosionsgefährdeten Bereichen entwickelt. Trotz der kompakten Baugröße können bis zu 4 Ex-Kameras gleichzeitig angeschlossen werden. Die Waschanlage ist IP-gesteuert und besitzt ein I/O-Modul. Die Reinigungsflüssigkeit ist entweder direkt über die Kamera steuerbar oder über einen Browser. Die 4 Ventile sind schnell schaltbar und sehr belastbar.

Gruppe II (Gas & Staub)	ATEX / IECEx / EAC-Ex					Gruppe I (Bergbau)	-	
Zone	0	1	2	21	22	Kategorie	Ma	Mb
Einsatz	✗	✓	✓	✓	✓	Einsatz	✗	✗



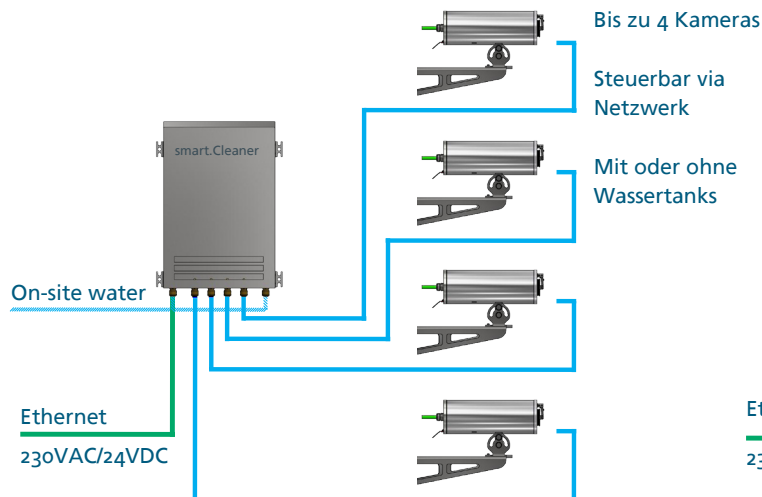

Ex Explosionsgefährdeter Bereich

Setup mit On-site Wasser

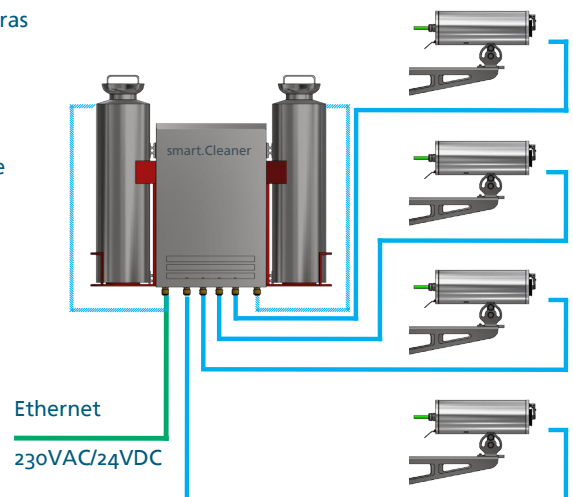

Setup mit integriertem 20l Druckbehälter



Produkt / Modell	Beschreibung	
smart.Cleaner T05-4-24-0DR-N.N-005.A-P 	   	Netzwerkgesteuerte Wischwasserversorgungseinheit gemäß RL 2014/34/EU (ATEX), IECEx Spannungsversorgung: 24VDC Typische Leistungsaufnahme: 37W Explosionsschutz (Gas): Ex II 2G Ex [db mb] IIC T4 Gb Explosionsschutz (Staub): Ex II 2D Ex [tb mb] IIIC T130°C Db Schutzart: IP 66 (IEC / EN 60529) Umgebungstemperatur: $-10^{\circ}\text{C} < T_{\text{amb}} < +45^{\circ}\text{C}$ Maximaler Wasserdruck: 3,5bar Kupplungsdose Wasseranschluss NW 7,2 www.samcon.eu/de/produkte/equipment/smart-cleaner/ Produktgruppe: B, Warentarifnummer: 8424 8970
smart.Cleaner T05-4-24-0DR-N.N-005.A-T		Netzwerkgesteuerte Wischwasserversorgungseinheit mit Spannungsversorgung 24VDC und Klemmkasten-Abschluss: Enthaltene Zubehör: 5 m digitales Systemkabel an Ex-e Anschlussraum vorverdrahtet (siehe Ex-TB3)

Wasch- und Reinigungssysteme

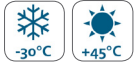
Produkt / Modell		Beschreibung
smart.Cleaner T05-4-24- <u>2DR</u> -N.N-005.A-P 		Netzwerkgesteuerte Wischwasserversorgungseinheit mit Spannungsversorgung 24VDC und 2 Druckluftbehältern: Maximaler Druck auf Druckbehälter: 3,5 bar (Luftdruckanschluss oder integrierte Handtankpumpe) Maximale Füllmenge der Tanks: 20 l
smart.Cleaner T05-4-24- <u>2DR</u> -N.N-005.A-T		Netzwerkgesteuerte Wischwasserversorgungseinheit mit Spannungsversorgung 24VDC sowie 2 Druckluftbehältern und digitalem Systemkabel an Ex-e Anschlussraum vorverdrahtet (siehe Ex-TB3)
smart.Cleaner T05-4- <u>230</u> -XDR-X.N-005.A-X		Netzwerkgesteuerte Wischwasserversorgungseinheit gemäß RL 2014/34/EU (ATEX), IECEx Spannungsversorgung: 230VDC Typische Leistungsaufnahme: 45W ... auf Anfrage
smart.Cleaner T05-4-XX-XDR- <u>LL</u> .N-005.A-X		Netzwerkgesteuerte Wischwasserversorgungseinheit gemäß RL 2014/34/EU (ATEX), IECEx für niedrige Temperaturen Umgebungstemperatur: $-30^{\circ}\text{C} < T_{\text{amb}} < +45^{\circ}\text{C}$... auf Anfrage
Schlauchpakete...		...auf Anfrage

Der cam.Cleaner - Wischwasser-Versorgungseinheit Single Port



cam.Cleaner

cam.Cleaner

Der **cam.Cleaner** hilft bei der Reinigung ihrer Kamera!

Mit dem cam.Cleaner ist eine kompakte und leistungsfähige Wischwasser-Versorgungseinheit verfügbar. Sie wurde speziell für den Einsatz in explosionsgefährdeten Bereichen entwickelt und es kann einfach eine Ex-Kamera an das ATEX-Reinigungssystem angeschlossen werden. Im gemeinsamen Gebrauch mit ausgewählten Kameras (ExCam ... -W) ist der cam.Cleaner direkt über die Kamera steuerbar. Das Ventil ist schnell schaltbar und sehr belastbar.

Gruppe II (Gas & Staub)	ATEX / IECEx / EAC-Ex				
Zone	0	1	2	21	22
Einsatz	✗	✓	✓	✓	✓

Gruppe I (Bergbau)	-	
Kategorie	Ma	Mb
Einsatz	✗	✗





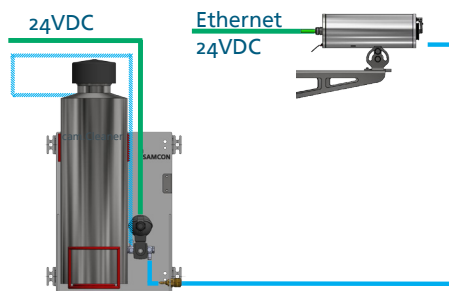

Explosionsgefährdeter Bereich

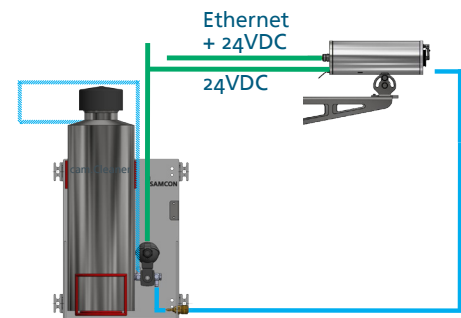
Single Port
nicht steuerbar



In Kombination mit ausgewählten Kameras
(ExCam ...-W) Reinigungsflüssigkeit steuerbar
über die Kamera

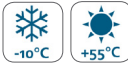

Produkt / Modell	Beschreibung	
cam.Cleaner T05-1-24-1DR-N.N 	   	Wischwasserversorgungseinheit Single Port gemäß RL 2014/34/EU (ATEX), IECEx Spannungsversorgung: 24VDC Typische Leistungsaufnahme: 9W Explosionsschutz (Gas): Ex II 2G Ex eb mb IIC T4 Gb Explosionsschutz (Staub): Ex II 2D Ex mb tb IIIC T130°C Db Schutzart: IP 66 (IEC / EN 60529) Umgebungstemperatur: $-10^{\circ}\text{C} < T_{\text{amb}} < +55^{\circ}\text{C}$ Maximaler Wasserdruck: 5bar Kupplungsdose Wasseranschluss NW 7,2 www.samcon.eu/de/produkte/equipment/cam-cleaner/ Produktgruppe: B, Warentarifnummer: 8424 8970
smart.Cleaner T05-1-24-1DR-LL.N		Wischwasserversorgungseinheit mit Ventil für tiefe Temperaturen Umgebungstemperatur: $-30^{\circ}\text{C} < T_{\text{amb}} < +55^{\circ}\text{C}$

Das air.Blade - Pneumatisches Reinigungssystem, bessere Sicht in staubiger Umgebung









air.Blade

auf einer Kamera montiert

air.Blade

Das **air.Blade** sorgt für verbesserte Sicht in staubiger Umgebung durch pneumatische Reinigung! Das air.Blade ist ein simples, aber sehr effektives pneumatisches Reinigungssystem für unsere ExCam Serie und RoughCam Serie und wurde speziell für den Einsatz in gas-explosionsgefährdeten Bereichen entwickelt. In Bereichen mit brennbaren Stäuben kann die Freiblasvorrichtung bedingt eingesetzt werden.

Gruppe II (Gas & Staub)	ATEX / IECEx / EAC-Ex					Gruppe I (Bergbau)	-	
Zone	0	1	2	21	22	Kategorie	Ma	Mb
Einsatz	✗	✓	✓	✓	✓*	Einsatz	✗	✗

Produkt / Modell		Beschreibung
air.Blade T95-VA1.x 		Pneumatisches Reinigungssystem für Kameras der T08/T10-VA1.x Serie Betriebsdruck: 2-10bar Druckluftsteckanschluss: 8mm Umgebungstemperatur: $-30^{\circ}\text{C} < T_{\text{amb}} < +150^{\circ}\text{C}$ www.samcon.eu/de/produkte/equipment/air-blade/ Produktgruppe: B, Warentarifnummer: 8529 9092
air.Blade T95-VA2.x 		Pneumatisches Reinigungssystem für Kameras der T08/T10-VA2.x Serie Betriebsdruck: 16bar maximal (temporäre Reinigung); 2-3bar durchschnittlich (dauerhafte Reinigung) Druckluftsteckanschluss: 8mm Umgebungstemperatur: $-30^{\circ}\text{C} < T_{\text{amb}} < +150^{\circ}\text{C}$ Produktgruppe: B, Warentarifnummer: 8529 9092
air.Blade T95-VA4.x.BOR 		Pneumatisches Reinigungssystem für Kameras der T08/T10-VA4.x.BOR Serie Betriebsdruck: 16bar maximal (temporäre Reinigung); 2-3bar durchschnittlich (dauerhafte Reinigung) Druckluftsteckanschluss: 8mm Umgebungstemperatur: $-30^{\circ}\text{C} < T_{\text{amb}} < +150^{\circ}\text{C}$ Produktgruppe: B, Warentarifnummer: 8529 9092

*In Bereichen mit brennbaren Stäuben ist Vorsicht geboten: Durch das Einbringen von Druckluft in staubexplosionsgefährdete Bereiche kann sich die Zone verändern. Bitte beachten Sie hierzu unsere [Themenbroschüre STAUB-explosionsgefährdete Bereiche](#). Haben Sie Fragen? Setzen Sie sich mit unserem [Sales Team](#) in Verbindung.

Das water.Blade - Hydraulisches Reinigungssystem







water.Blade
auf einer Kamera montiert

water.Blade

Das **water.Blade** sorgt für verbesserte Sicht durch hydraulische Reinigung!





Das water.Blade ist ein simples, aber sehr effektives Reinigungssystem für unsere ExCam und Rough-Cam Serie. Es wurde speziell für den Einsatz in explosionsgefährdeten Bereichen entwickelt, kann aber natürlich auch im sicheren Bereich verwendet werden.

Gruppe II (Gas & Staub)	ATEX / IECEx / EAC-Ex					Gruppe I (Bergbau)	-	
Zone	0	1	2	21	22	Kategorie	Ma	Mb
Einsatz	✗	✓	✓	✓	✓	Einsatz	✗	✗

Produkt / Modell	Beschreibung	
water.Blade T95-VA1.x 		Hydraulisches Reinigungssystem für Kameras der T08/T10-VA1.x Serie Betriebsdruck: max. 5 bar Volumenstrom: ≥ 5 l/min Wasseranschluss: Schlauchtülle für Schlauch 8x5,7 mm Umgebungstemperatur: $-30^{\circ}\text{C} < T_{\text{amb}} < +150^{\circ}\text{C}$ www.samcon.eu/de/produkte/equipment/waterblade/ Produktgruppe: B, Warentarifnummer: 8529 9092
water.Blade T95-VA2.x 		Hydraulisches Reinigungssystem für Kameras der T08/T10-VA2.x Serie Betriebsdruck: max. 5 bar Volumenstrom: ≥ 5 l/min Wasseranschluss: Schlauchtülle für Schlauch 8x5,7 mm Umgebungstemperatur: $-30^{\circ}\text{C} < T_{\text{amb}} < +150^{\circ}\text{C}$ Produktgruppe: B, Warentarifnummer: 8529 9092
water.Blade T95-VA4.x.BOR 		Hydraulisches Reinigungssystem für Kameras der T08/T10-VA4.x.BOR Serie Betriebsdruck: max. 5 bar Volumenstrom: ≥ 5 l/min Wasseranschluss: Schlauchtülle für Schlauch 8x5,7 mm Umgebungstemperatur: $-30^{\circ}\text{C} < T_{\text{amb}} < +150^{\circ}\text{C}$ Produktgruppe: B, Warentarifnummer: 8529 9092

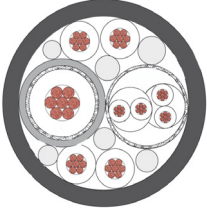
Systemkabel für Analoge Kameras

Leitungen ohne Armierung











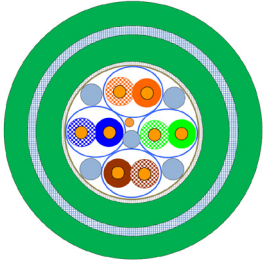









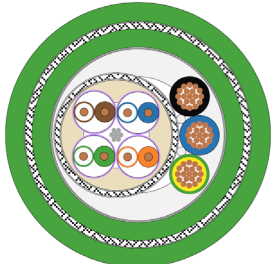

Produkt / Modell	Beschreibung	
<p>SKA02</p> 	   	<p>Systemkabel Analog Nr.02 Spezialleitung mit Ex-Freigabe gemäß DIN EN 60079-14 Außendurchmesser: 9,4 mm, Biegeradius: min. 150 mm Video: 1x75OHM Koax AWG 24, Cu-geschirmt Daten (physik.): 2x2x0,25 mm² geschlossen Cu-geschirmt Daten (Protokoll): RS232, RS422, RS485 Vollduplex Spannungsversorgung Kamera: 2x0,75 mm² Spannungsversorgung Heizung: 2x0,75 mm² Produktgruppe: A, Warentarifnummer: 8544 4993</p>
		<p>...weitere Kabel und Leitungen auf Anfrage</p>

Systemkabel für TCP/IP Netzwerkkamera

Leitungen ohne Armierung

Produkt / Modell		Beschreibung
SKD01-T (nicht Ex) 		<u>Systemkabel Digital Nr.01 - T</u> Spezialleitung für den Industriebereich und den Einsatz in arktischen Temperaturen (-60°C) Außendurchmesser: $\varnothing 9,1 \pm 0,2$ mm Maximaler Biegeradius: 10 x Außendurchmesser bei Installation Material Außenmantel: PUR – flammwidrig nach IEC 60322-1-2 1KW Flamme Aufbau: 4 x 2 x AWG22/1 geschirmt Hervorragend geeignet für die Verkabelung von PoE-Kameras oder Kameras mit klassischer Spannungsversorgung. Produktgruppe: A, Warentarifnummer: 8544 4991
SKD02-T 		<u>Systemkabel Digital Nr.02 - T</u> Spezialleitung mit Ex-Freigabe gemäß DIN EN 60079-14 für den Einsatz in arktischen Temperaturen (-60°C) Außendurchmesser: $\varnothing 8,9 \pm 0,3$ mm Maximaler Biegeradius: 10 x Außendurchmesser bei Installation Material Außenmantel: PUR – flammwidrig nach IEC 60322-1-2 1KW Flamme Aufbau: 4 x 2 x AWG23/1 geschirmt Hervorragend geeignet für die Verkabelung von PoE-Kameras oder Kameras mit klassischer Spannungsversorgung. Produktgruppe: A, Warentarifnummer: 8544 4991
SKDP03-T 		<u>Systemkabel Digital Power Nr.03 - T</u> Spezialleitung mit Ex-Freigabe gemäß DIN EN 60079-14 für den Einsatz in arktischen Temperaturen (-60°C) Außendurchmesser: $\varnothing 12,4 \pm 0,3$ mm Maximaler Biegeradius: 8 x Außendurchmesser bei Installation Material Außenmantel: PUR – flammwidrig nach IEC 60322-1-2 1KW Flamme Aufbau: 4 x 2 x AWG23/1 geschirmt GN J/W 3G1.5 Hervorragend geeignet für die Verkabelung von PoE-Kameras oder Kameras mit klassischer Spannungsversorgung. Produktgruppe: A, Warentarifnummer: 8544 4993
SKD04-T.flex 		<u>Systemkabel Digital Nr.04 - T.flex</u> Spezialleitung mit Ex-Freigabe gemäß DIN EN 60079-14 für den Einsatz in arktischen Temperaturen (-60°C) Außendurchmesser: $\varnothing 8,7 \pm 0,3$ mm Maximaler Biegeradius: 8 x Außendurchmesser bei Installation Material Außenmantel: PUR – flammwidrig nach IEC 60322-1-2 1KW Flamme Aufbau: 4 x 2 x AWG24/7 geschirmt GN J/W 3G1.5 Hervorragend geeignet für die Verkabelung von PoE-Kameras oder Kameras mit klassischer Spannungsversorgung. Hochflexibel und schleppketentauglich. Produktgruppe: A, Warentarifnummer: 8544 4993
SKD05-HT 		<u>Systemkabel Digital Nr.05 - HT</u> Spezialleitung mit Ex-Freigabe gemäß DIN EN 60079-14 für Höchsttemperaturanwendungen (+150°C) Außendurchmesser: $\varnothing 6,6 \pm 0,2$ mm Maximaler Biegeradius: 8 x Außendurchmesser bei Installation Material Außenmantel: FEP – flammwidrig nach IEC 60322-1-2 1KW Flamme Aufbau: 4 x 2 x AWG26/7 Hervorragend geeignet für die Verkabelung von PoE-Kameras oder Kameras mit klassischer Spannungsversorgung. Geeignet für Höchsttemperaturen. Produktgruppe: A, Warentarifnummer: 8544 4993

Leitungen mit Armierung

Produkt / Modell		Beschreibung
ASKD02-T 	         	<u>Armirtes Systemkabel Digital Nr.02 - T</u> Spezialleitung mit Ex-Freigabe gemäß DIN EN 60079-14 für den Einsatz in arktischen Temperaturen (-60°C) Außendurchmesser: \varnothing 12,0 ± 0,4 mm Maximaler Biegeradius: 20 x Außendurchmesser bei Installation Material Außenmantel: PUR – flammwidrig nach IEC 60322-1-2 1KW Flamme Aufbau: 4 x 2 x AWG23/1 geschirmt Hervorragend geeignet für die Verkabelung von PoE-Kameras oder Kameras mit klassischer Spannungsversorgung. Produktgruppe: A, Warentarifnummer: 8544 4991
ASKDP03-T 	          	<u>Armirtes Systemkabel Digital Power Nr.03 - T</u> Spezialleitung mit Ex-Freigabe gemäß DIN EN 60079-14 für den Einsatz in arktischen Temperaturen (-60°C) Außendurchmesser: \varnothing 15,5 ± 0,6 mm Maximaler Biegeradius: 15 x Außendurchmesser bei Installation Material Außenmantel: PUR – flammwidrig nach IEC 60322-1-2 1KW Flamme Aufbau: 4 x 2 x AWG23/1 geschirmt GN J/W 3G1.5 Hervorragend geeignet für die Verkabelung von PoE-Kameras oder Kameras mit klassischer Spannungsversorgung. Produktgruppe: A, Warentarifnummer: 8544 4993
		...weitere Kabel und Leitungen auf Anfrage

Features für explosionsgefährdete Bereiche:



Die Leitung erfüllt die Bestimmungen für Leitungen in explosionsgefährdeten Bereichen gemäß IEC/EN 60079-14 Kapitel 9.3.



Die Leitung erfüllt die Bestimmungen für Leitungen in explosionsgefährdeten Bereichen zur Vermeidung von Zonenverschleppung gemäß IEC/EN 60079-14 Anhang E.

Umgebungsbedingungen:



Die Leitung ist geprüft für -60°C fest verlegt. Siehe Temperaturen bei Installation und flexiblem Gebrauch im Datenblatt.



Die Leitung ist geprüft für +80°C fest verlegt. Siehe Temperaturen bei Installation und flexiblem Gebrauch im Datenblatt.



Die Leitung ist beständig bei Sonnenlicht gemäß UL 2556 Abs. 4.2.8.5 (720h).



Die Leitung ist flammwidrig gemäß IEC 60332-1-2.



Die Leitung ist ölbeständig gemäß IEC 60811-2-1 (IRM 902, 4h bei 70°C).



Die Leitung ist schlammbeständig gemäß NEK 606.



Die Leitung ist schleppkettentauglich: 1 Million Biegezyklen, Biegeradius 20 x D, bei einer Geschwindigkeit von 4 m/s, Beschleunigung 4 m/s², max. Fahrtstrecke 10 m bei 20°C.

Elektrische/Netzwerk Eigenschaften:



Die Leitung ist getestet nach Standard: IEEE 802.3 : Ethernet 10Base-T;
Fast Ethernet 100Base-T ; Gigabit Ethernet 1000Base-T @ 95-Meter



Die Leitung ist getestet nach IEEE 802.3at. PoE+, max. 30W pro Kanal, max. 95m.



Die Leitung ist konstruiert mit zusätzlichem Power Kanal:
Quadrat: 3 x 1,5 mm², Farbcode: BK-BU-GN/YE.

Die Connection Rail Serie - Plug & Play Kompaktschaltsschränke für sichere Bereiche





Connection Rail
im Edelstahlgehäuse

Connection Rail - Serie

Die Connection Rail Serie konvertiert Video-, Audio- und I/O- Signale in Ethernet-Netzwerkströme und macht diese somit über weite Strecken medienunabhängig verfügbar. Schnittstellenvielfalt lässt unsere Connection Rails jede Digitalisierungsaufgabe lösen. Netzwerkeinbindungen können via Lichtwellenleiter, kupfergebundenem Ethernet oder WLAN realisiert werden.

Gruppe II (Gas & Staub)	-				
Zone	0	1	2	21	22
Einsatz	✗	✗	✗	✗	✗

Gruppe I (Bergbau)	-	
Kategorie	Ma	Mb
Einsatz	✗	✗

Produkt / Modell	Beschreibung
Connection Rail T05-4PoE+-100BaseTX 	Hochleistungs-PoE-Switch für den sicheren Bereich Kompakt-Schaltsschrank, geeignet für Wandmontage Schutzart: IP 66 (IEC / EN 60529) Umgebungstemperatur: $-10^{\circ}\text{C} < T_{\text{amb}} < +50^{\circ}\text{C}$ Material: Edelstahl 1.4301 Abmessung: 300 x 300 x 210 mm Eingangsspannung: 100 VAC - 240 VAC Netzwerkeingang: 4 x PoE+ (10/100BaseT(X), IEEE 802.3at, max. 30W per Port) Netzwerk Uplink: 1 x 100BaseTX Kabelleitungseinführungen: 5 x KLE M20x1,5 (Kameras & Uplink) 1 x KLE M25x1,5 (Spannungsversorgung) Produktgruppe: B, Warentarifnummer: 8517 6200
Connection Rail T05-8PoE+-1000BaseTX 	Hochleistungs-PoE-Switch für den sicheren Bereich Kompakt-Schaltsschrank, geeignet für Wandmontage Schutzart: IP 66 (IEC / EN 60529) Umgebungstemperatur: $-10^{\circ}\text{C} < T_{\text{amb}} < +50^{\circ}\text{C}$ Material: Edelstahl 1.4301 Abmessung: 300 x 300 x 210 mm Eingangsspannung: 100 VAC - 240 VAC Netzwerkeingang: 8 x PoE+ (10/100BaseT(X), IEEE 802.3at, max. 30W per Port) Netzwerk Uplink: 1 x 10/100/1000BaseTX Kabelleitungseinführungen: 8 x KLE M20x1,5 (Kameras) 2 x KLE M25x1,5 (Spannungsversorgung & Netzwerk) Produktgruppe: B, Warentarifnummer: 8517 6200
Weitere Optionen	Viele weitere Varianten durch Kombination mit unterschiedlichem Zubehör möglich; siehe Zubehör für (Ex-) Connection Rails & Racks Haben sie ein konkretes Problem und sind unsicher welches Zubehör sie brauchen? Fragen Sie uns. Wir finden eine individuelle Lösung.
Connection Rack	Integrationslösung für 19-Zoll Schränke

Die ExConnection Rail Serie - Anschluss & Übertragungssysteme für den Ex- Bereich













ExConnection Rail - PoE
im Ex-de Gehäuse

ExConnection Rail - PoE

Hochleistungs-PoE-Switch für den Ex-Bereich. Für die Anbindung unserer **digitalen PoE-Kameras** oder anderer Netzwerkteilnehmer haben wir das ExConnection Rail - PoE entwickelt. Herzstücke des ExConnection Rails - PoE ist ein Hochleistungs-GigE-Netzwerkswitch. Optional können die **FX Ports in der Zündschutzart [op is]** ausgeführt werden. Die Anbindung der GBit/s FX Ports ist über sehr weite Entfernungen möglich.

Gruppe II (Gas & Staub)	ATEX				
Zone	0	1	2	21	22
Einsatz	✗	✓	✓	✓	✓

Gruppe I (Bergbau)	ATEX	
Kategorie	Ma	Mb
Einsatz	✗	✗

Produkt / Modell	Beschreibung	
ExConnection Rail 4P T04.4-D-4PoE+-100BaseTX 	   	Hochleistungs-PoE-Switch für den Ex-Bereich Druckfest gekapseltes Gehäuse für Wandmontage Explosionsschutzzulassung gemäß RL 2014/34/EU (ATEX) & IECEx Explosionsschutz (Gas): Ex II 2G Ex d IIC T6 Gb Explosionsschutz (Staub): Ex II 2D Ex tb IIIC T80°C Db Schutzart: IP 66 (IEC / EN 60529) Umgebungstemperatur: $-10^{\circ}\text{C} < T_{\text{amb}} < +50^{\circ}\text{C}$ Material: Aluminium, kupferfrei & seewasserbeständig Abmessung: 236 x 236 x 227 mm Eingangsspannung: 100 VAC - 240 VAC Netzwerkeingang: 4 x PoE+ (10/100BaseT(X), IEEE 802.3at, max. 30W per Port) Netzwerk Uplink: 1 x 100BaseTX Beiliegende Kabelleitungseinführungen: 5 x KLE M20x1,5 (Gummidichtung) (Kamera & Uplink) 1 x KLE M25x1,5 (Gummidichtung) (Spannungsversorgung) Beachten Sie hierzu die EN 60079-14! Produktgruppe: B, Warentarifnummer: 8517 6200
ExConnection Rail 8P T04.5-D-8PoE+-1000Base-TX 	   	Hochleistungs-PoE-Switch für den Ex-Bereich Druckfest gekapseltes Gehäuse für Wandmontage Explosionsschutzzulassung gemäß RL 2014/34/EU (ATEX) & IECEx Explosionsschutz (Gas): Ex II 2G Ex d IIC T6 Gb Explosionsschutz (Staub): Ex II 2D Ex tb IIIC T80°C Db Schutzart: IP 66 (IEC / EN 60529) Umgebungstemperatur: $-10^{\circ}\text{C} < T_{\text{amb}} < +50^{\circ}\text{C}$ Material: Aluminium lackiert RAL 7032, kupferfrei & seewasserbeständig Abmessung: 285 x 285 x 230 mm Eingangsspannung: 100 VAC - 240VAC Netzwerkeingang: 8 x PoE+ (10/100BaseT(X), IEEE 802.3at, max. 30W per Port) Netzwerk Uplink: 1 x 1000BaseT (Kupfer) Beiliegende Kabelleitungseinführungen: 8 x KLE M20x1,5 (Gummidichtung) (Kameras) 2 x KLE M25x1,5 (barriereverschraubt) (Spannung & Uplink) Beachten Sie hierzu die EN 60079-14! Produktgruppe: B, Warentarifnummer: 8517 6200
Weitere Varianten		Durch Kombination mit unterschiedlichem Zubehör sind viele weitere Varianten möglich; siehe Kapitel Zubehör für (Ex-) Connection Rails & Racks

Zubehör für die (Ex)Connection Rail Serie



Zubehör - (Ex-) CR-Serie

Die **(Ex)Connection Rail & Rack** Serie bietet viele weitere Möglichkeiten und Varianten durch die Kombination mit unterschiedlichem Zubehör. Schnittstellenvielfalt lässt unsere Connection Rails jede Digitalisierungsaufgabe lösen. Kameras aller namenhafter Hersteller können mittels RS422 oder RS485 Schnittstelle netzwerkbasierend gesteuert werden. Netzwerkeinbindungen können via Lichtwellenleiter, kupfergebundenem Ethernet oder WLAN realisiert werden. Diese Übertragungsmedien lassen sich bei unseren Connection Rails beliebig variieren.

Connection Rail

Darstellung exemplarisch

Produkt / Modell	Beschreibung
Spannungsversorgung 230 VAC / 24 VDC	Sowohl unsere (Ex-) Connection Rails als auch die angeschlossenen Kamera-Systeme können unterschiedliche Spannungsversorgungen erfordern. Bestandsysteme werden häufig mit 24 V AC versorgt, moderne Systeme mit 24 V DC oder 230 V AC eingespeist. Dies gilt sowohl für Connection Rails als auch für die Kamerasysteme. Alle genannten Spannungspegel können wir unabhängig vom Leistungsbedarf für Sie realisieren! Fragen Sie uns an. Produktgruppe: B
„WLAN“	Zusatzoption <u>WLAN</u> (Mehrkosten): Für den Einsatz im Ex-Bereich gilt: Abweichungen zur Ex-Kennzeichnung des Standardartikels beachten! Produktgruppe: B
„I/O“	Zusatzoption <u>„I/O“</u> (Mehrkosten): Mit den „I/O“ Paketen kann eine einfache aber effektive Kommunikation mit externen Geräten oder Systemen aufgebaut werden. Mit den Binärausgängen können z.B. im Fall einer Bewegungserkennung Leuchten oder Sicherheitstore geschaltet werden. Mit den Binäreingängen können externe Befehle, z.B. Aufzeichnungen, an das Videosystem übergeben werden. Produktgruppe: B
Ethernet ST Patchfeld	Ethernet ST Patchfeld LWL [op is] im Ex-e-Anschlussraum Produktgruppe: B
„Plug“	Zusatzoption (Mehrkosten): Ex-Stecker. Alle Anschlüsse werden steckbar ausgeführt. Unterschiedliche Systeme verfügbar Produktgruppe: B
„mobile“	Zusatzoption (Mehrkosten): „mobile“ Das System wird auf einem ortsveränderlichen Edelstahlrahmen montiert. Produktgruppe: B
Schauglasscheibe	Zusatzoption (Mehrkosten): Schauglasscheibe Modell mit Schauglasscheibe zum einfachen optischen Einsehen der Status LEDs Produktgruppe: B
Lackierung	Schutzlackierung / Pulverbeschichtung (Mehrkosten): Maximale Korrosionsbeständigkeit, zusätzlicher Schutz bei erhöhter mechanischer Beanspruchung, spezieller RAL Farbton erwünscht Produktgruppe: B
Heizung / Einsatz bei arktischen Temperaturen	Zusatzoption Heizung (Mehrkosten): Ausstattung mit selbstregelnder Gehäuseheizung für den Einsatz bei extrem niedrigen Temperaturen (bis -60°C). Produktgruppe: B
BTO	Build-to-Order-Varianten auf Anfrage

Unsere Kunden

mehr Referenzen auf WWW.SAMCON.EU

Unser Team



Unsere Zertifikate

ZERTIFIKAT
SAMCON
Prozessleittechnik GmbH
ISO 9001:2015
DEKRA Certification GmbH bescheinigt, dass die Organisation SAMCON Prozessleittechnik GmbH
Zertifizierter Bereich: Entwicklung, Herstellung und Vertrieb von E-Kamera- und Kommunikationssystemen sowie deren Zubehör und optisch verbundene Dienstleistungen.
Zertifizierter Standort: Schillerstraße 17, 35102 Lohra-Altenvers, Deutschland
ein Qualitätsmanagementsystem entsprechend der oben genannten Norm eingeführt hat und aufrechterhält. Der Nachweis wurde mit Auditbericht Nr. AT9101101 erbracht.
Zertifikat Registrier-Nr.: 202418122 Zertifikat gültig vom: 10.03.2020
Gültigkeit vorletztes Zertifikat: 09.03.2020 Zertifikat gültig bis: 09.03.2023
DEKRA Certification GmbH, Harenstraße 13 | D-70566 Stuttgart | www.dekra-certification.de

Zertifikat über die Anerkennung der Qualitätssicherung Produktion
(1) Hersteller: SAMCON Prozessleittechnik GmbH
(2) Geräte und Schutzsysteme zur bestimmungsgemäßen Verwendung in explosionsgefährdeten Bereichen - Richtlinie 94/9/EG
(3) Nummer des Zertifikates: BVS 14 ATEX ZQSE279
(4) Produktkategorie: Elektrische Betriebsmittel und Komponenten, Gerätegruppe I und II, Kategorien M2, ZG und 2D: Kamera- und Kommunikationssysteme
(5) Hersteller: SAMCON Prozessleittechnik GmbH
(6) Anschrift: Schillerstraße 17, 35102 Lohra-Altenvers
(7) Die Zertifizierungsstelle der DEKRA EXAM GmbH, benannte Stelle Nr. 0158 gemäß Artikel 9 der Richtlinie 94/9/EG des Europäischen Parlaments und des Rates vom 23. März 1994, bescheinigt, dass der Hersteller ein Qualitätssicherungssystem für die Produktion vorhält, das dem Anhang IV und VII dieser Richtlinie genügt. In der fortgeschrittenen Anlage werden alle überwachten Geräte und Schutzsysteme mit den Zertifizierungsnummern aufgelistet.
(8) Dieses Zertifikat basiert auf dem Auditbericht Nr. ZQSE279/14, ausgestellt am 11.06.2014, und ist gültig bis 08.04.2017. Das Zertifikat kann zurückgezogen werden, wenn der Hersteller die Anforderungen des Anhangs IV oder VII nicht mehr erfüllt. Die Ergebnisse der Überwachungsaudits des Qualitätssicherungssystems werden Bestandteil dieses Zertifikates.
(9) Gemäß Artikel 10 (1) der Richtlinie 94/9/EG ist hinter der CE-Zertifizierung die Kennnummer 0158 der DEKRA EXAM GmbH als der benannten Stelle anzugeben, da in der Produktionsüberwachungsphase tätig wird.
DEKRA EXAM GmbH
Bochum, den 11.06.2014
Zertifizierungsstelle Fachbereich

IECEA Quality Assessment Report: DE/BS/GAR14.0006/00 details
GAR: DE/BS/GAR14.0006/00
Status: Issued
GAR Free Reference Number: ZQSE279/14
Audit Date: 2014-02-11
Date of Issue: 2014-06-11
Valid until: 2017-04-08
Site(s) audited: SAMCON Prozessleittechnik GmbH, Schillerstraße 17, 35102 Lohra-Altenvers, GERMANY
Issuing ECSC: BVS, DEKRA EXAM GmbH
Manufacturer: SAMCON Prozessleittechnik GmbH, Schillerstraße 17, 35102 Lohra-Altenvers
Country of Manufacture: Germany
Product information: Camera and communication systems
Protection concept: Flameproof enclosure, Intrinsic safety, iD, Explosion-proof, Protection by enclosure, iD, Optical isolation or air-gap
Related IECEx Certificates (automatic linking): IECEx TUR 14 0004U Issue: 0 (Current), IECEx TUR 14 0003X Issue: 0 (Current)
Related Certificates (manual linking):
Related IECEx Certificates for all previous versions:
Comment:
Attachment:
Last modified: 26.08.2014 11:26:51 Copyright © IEC-IECEA 2014. GERMANY. Subcontracted. All rights reserved.

Partner Zertifikat 2017
Dieses Dokument zertifiziert
Samcon Prozessleittechnik GmbH
als Solution Gold Partner
Klaus Selberg, Director Corporate Marketing

Application Development Member
in the
Axis Application Development Partner Program
on this 28th day of November, 2013
Klaus Selberg, Director Corporate Marketing



Axis Technology Partner
in the
Axis Technology Partner Program
on this 14th day of August, 2013
Charlotte Löffler Harsson, Partner Marketing and Education Manager, Axis Communications

ZERTIFIKAT über erfolgreiche Projektentwicklung
CERTIFICATE of successful project management
Der Auftraggeber / The Principal: Bayer CropScience, Industriestraße 200, 50351 Hürth
erklärt hiermit, dass der Auftragnehmer / hereby declares that the contractor SAMCON Prozessleittechnik GmbH, Schillerstraße 17, 35102 Lohra-Altenvers
das im folgenden beschriebene Projekt / has implemented the project, described in the following:
Lieferung, Montage und Inbetriebnahme des explosions- und/oder schwingungs-geeigneten Systems für die Bereiche F82 und F83a
Hardware: 40 x 8,5" E-Cam HD, 12 x 8, E-Connector HD - Ref. 100, 200, 300, 400, 500, 600, 700, 800, 900, 1000, 1100, 1200, 1300, 1400, 1500, 1600, 1700, 1800, 1900, 2000, 2100, 2200, 2300, 2400, 2500, 2600, 2700, 2800, 2900, 3000, 3100, 3200, 3300, 3400, 3500, 3600, 3700, 3800, 3900, 4000, 4100, 4200, 4300, 4400, 4500, 4600, 4700, 4800, 4900, 5000, 5100, 5200, 5300, 5400, 5500, 5600, 5700, 5800, 5900, 6000, 6100, 6200, 6300, 6400, 6500, 6600, 6700, 6800, 6900, 7000, 7100, 7200, 7300, 7400, 7500, 7600, 7700, 7800, 7900, 8000, 8100, 8200, 8300, 8400, 8500, 8600, 8700, 8800, 8900, 9000, 9100, 9200, 9300, 9400, 9500, 9600, 9700, 9800, 9900, 10000
Software: 1 x 8, SAMCON HD 1.1 Programmiersystem, 1 x 8, SAMCON HD 1.1 Programmiersystem, 1 x 8, SAMCON HD 1.1 Programmiersystem, 1 x 8, SAMCON HD 1.1 Programmiersystem
Auftragsabschluss: Dezember 2011
zu unserer vollsten Zufriedenheit umgesetzt zu haben.
Thomas Höbelt, Leiter Ingenieur, Bayer CropScience AG
Dipl.-Ing. Thomas Hoefler, Senior Engineer, Knapsack, den / the 17.12.2012

ZERTIFIKAT über erfolgreiche Projektentwicklung
CERTIFICATE of successful project management
Der Auftraggeber / The Principal: HIM GmbH, Am grauen Stein, 35614 Alßlar
erklärt hiermit, dass der Auftragnehmer / hereby declares that the contractor SAMCON Prozessleittechnik GmbH, Schillerstraße 17, 35102 Lohra-Altenvers
das im folgenden beschriebene Projekt / has implemented the project, described in the following:
Lieferung, Montage und Inbetriebnahme des explosions- und/oder schwingungs-geeigneten Systems für das Überwachen der Betriebszustände
Hardware: 4 x 8, E-Cam HD, 4 x 8, E-Cam HD-Zoom, 1 x 8, E-Connector HD - Ref. 100, 200, 300, 400, 500, 600, 700, 800, 900, 1000, 1100, 1200, 1300, 1400, 1500, 1600, 1700, 1800, 1900, 2000, 2100, 2200, 2300, 2400, 2500, 2600, 2700, 2800, 2900, 3000, 3100, 3200, 3300, 3400, 3500, 3600, 3700, 3800, 3900, 4000, 4100, 4200, 4300, 4400, 4500, 4600, 4700, 4800, 4900, 5000, 5100, 5200, 5300, 5400, 5500, 5600, 5700, 5800, 5900, 6000, 6100, 6200, 6300, 6400, 6500, 6600, 6700, 6800, 6900, 7000, 7100, 7200, 7300, 7400, 7500, 7600, 7700, 7800, 7900, 8000, 8100, 8200, 8300, 8400, 8500, 8600, 8700, 8800, 8900, 9000, 9100, 9200, 9300, 9400, 9500, 9600, 9700, 9800, 9900, 10000
Software: 1 x 8, SAMCON HD 1.1 Programmiersystem, 1 x 8, SAMCON HD 1.1 Programmiersystem, 1 x 8, SAMCON HD 1.1 Programmiersystem, 1 x 8, SAMCON HD 1.1 Programmiersystem
Lieferanten: Kongsberg Technics, Deutschland, DE
Auftragsabschluss: Dezember 2008 bis März 2007
zu unserer vollsten Zufriedenheit umgesetzt zu haben.
Ralf Pfingsten, HIM GmbH, Alßlar, den / the 17.12.2012

ZERTIFIKAT über erfolgreiche Projektentwicklung
CERTIFICATE of successful project management
Der Auftraggeber / The Principal: TÜV SÜD Industrie Service GmbH, Ischinger Strasse, 69126 Heidelberg
erklärt hiermit, dass der Auftragnehmer / hereby declares that the contractor SAMCON Prozessleittechnik GmbH, Schillerstraße 17, 35102 Lohra
das im folgenden beschriebene Projekt / has implemented the project, described in the following:
Fachbetrieb nach WHG
für Anlagen zum Lagern, Abfüllen, Umschlagen und Herstellen, Behalten, Verarbeiten mit Wasserstoffgasen (Flüssigstickstoff, H₂)
Dieses Zertifikat gilt für folgende Tätigkeiten:
Einbau
Instand halten und Instand setzen
Reinigen
Weitere Angaben zur Tätigkeit: Einbau, Wartung und Reinigung von Mess-, Analyse- und sicherheitskritischen Geräten und Systemen in Lager- und Befüllungsanlagen.
Anlage zum Überwachungsvertrag Nr.: 110117/02
Das Zertifikat ist gültig bis 14.02.2013
Mannheim, den 14.02.2011
Sicherheitsüberwachungsorganisation nach §12 VStättG
Der örtliche Leiter
Ralf Pfingsten
Dr. Bernd Haesner
TÜV SÜD Industrie Service GmbH, Regio Baden-Württemberg, Altheimer Damm 66, D-69126 Heidelberg, Telefon: 49-6221-919-170

Unsere Baumusterprüfungen

EG-Baumusterprüfbescheinigung

- Richtlinie 94/9/EG -
Geräte und Schutzsysteme zur bestimmungsgemäßen Verwendung in explosionsgefährdeten Bereichen

BVS 08 ATEX E 073 X

Gerät: Kamerasystem Typ ExCam360[®]
 Hersteller: Samcon Prozesstechnik GmbH
 Anschrift: 35102 Lohra-Altenvers
 Die Bauart dieses Gerätes sowie die verschiedenen zulässigen Ausführungen sind in der Anlage zu dieser Baumusterprüfbescheinigung festgelegt.
 Die TÜV Rheinland - Zertifizierungsstelle für Ex-Schutz-Produkte der TÜV Rheinland Industrie Service GmbH, bescheinigt als benannte Stelle Nr. 0158 gemäß Artikel 9 der Richtlinie 94/9/EG des Europäischen Parlaments und des Rates vom 23. März 1994, bescheinigt, dass das Gerät die grundlegenden Sicherheits- und Gesundheitsanforderungen für die Konzeption und den Bau von Geräten und Schutzsystemen zur bestimmungsgemäßen Verwendung in explosionsgefährdeten Bereichen gemäß Anhang I der Richtlinie erfüllt.
 Die Ergebnisse der Prüfung sind in dem Prüfprotokoll BVS PP 08.2011 EG niedergelegt.
 Die grundlegenden Sicherheits- und Gesundheitsanforderungen werden erfüllt durch Übereinstimmung mit:
 EN 60079-0:2006 Allgemeine Anforderungen
 EN 60079-1:2004 Drucklose Kapassung 'd'
 EN 60079-2:2004 Einrichtungen und Übertragungssysteme die mit optischer Strahlung arbeiten.
 Falls das Zeichen „X“ hinter der Bescheinigungsnummer steht, wird auf besondere Bedingungen für die sichere Anwendung des Gerätes in der Anlage zu dieser Bescheinigung hingewiesen.
 Diese EG-Baumusterprüfbescheinigung bezieht sich nur auf die Konzeption und die Baumaßnahmen der beschriebenen Komponente in Übereinstimmung mit der Richtlinie 94/9/EG. Für Herstellung und Inverkehrbringen des Gerätes und weitere Anforderungen der Richtlinie zu erfüllen, die nicht durch diese Bescheinigung abgedeckt sind.
 Die Kennzeichnung des Gerätes muss die folgenden Angaben enthalten:
 II 2G Ex de [op] IIB T5

DEKRA EXAM GmbH
 Bochum, den 27. Juni 2008

Zertifizierungsstelle Fachbereich



EG-Baumusterprüfbescheinigung

- Richtlinie 94/9/EG -
Geräte und Schutzsysteme zur bestimmungsgemäßen Verwendung in explosionsgefährdeten Bereichen

BVS 07 ATEX E 183 U

Komponente: DECT Interface Typ ExNF
 Hersteller: Samcon Prozesstechnik GmbH
 Anschrift: 35102 Lohra-Altenvers
 Die Bauart dieser Komponente sowie die verschiedenen zulässigen Ausführungen sind in der Anlage zu dieser Baumusterprüfbescheinigung festgelegt.
 Die TÜV Rheinland - Zertifizierungsstelle für Ex-Schutz-Produkte der TÜV Rheinland Industrie Service GmbH, bescheinigt als benannte Stelle Nr. 0158 gemäß Artikel 9 der Richtlinie 94/9/EG des Europäischen Parlaments und des Rates vom 23. März 1994, bescheinigt, dass die Komponente den grundlegenden Sicherheits- und Gesundheitsanforderungen für die Konzeption und den Bau von Geräten und Schutzsystemen zur bestimmungsgemäßen Verwendung in explosionsgefährdeten Bereichen gemäß Anhang I der Richtlinie erfüllt.
 Die Ergebnisse der Prüfung sind in dem Prüfprotokoll BVS PP 07.2178 EG niedergelegt.
 Die grundlegenden Sicherheits- und Gesundheitsanforderungen werden erfüllt durch Übereinstimmung mit:
 IEC 60079-0:2007 Allgemeine Anforderungen
 IEC 60079-2:2007 Allgemeine Anforderungen
 Das Zeichen „U“ hinter der Zertifikatsnummer gibt an, dass dieses Zertifikat nicht mit einem für ein Gerät oder Schutzsystem vorgesehenen Zertifikat verwechselt werden darf. Dieses Zertifikat darf nur als Basis für die Bescheinigung eines Gerätes oder Schutzsystems verwendet werden.
 Diese EG-Baumusterprüfbescheinigung bezieht sich nur auf die Konzeption und die Baumaßnahmen der beschriebenen Komponente in Übereinstimmung mit der Richtlinie 94/9/EG. Für Herstellung und Inverkehrbringen der Komponente sind weitere Anforderungen der Richtlinie zu erfüllen, die nicht durch diese Bescheinigung abgedeckt sind.
 Die Kennzeichnung der Komponente muss die folgenden Angaben enthalten:
 II (2) G Ex IIB

DEKRA EXAM GmbH
 Bochum, den 31. März 2008

Zertifizierungsstelle Fachbereich

EG-Baumusterprüfbescheinigung

Geräte und Schutzsysteme zur bestimmungsgemäßen Verwendung in explosionsgefährdeten Bereichen - Richtlinie 94/9/EG

EG-Baumusterprüfbescheinigungsnummer

TÜV 09 ATEX 7697 X

Gerät: ExCam miniZoom Typ T03-VA... und Typ T03-AL...
 Hersteller: SAMCON Prozesstechnik GmbH
 Anschrift: Schillerstraße 17, 35102 Lohra-Altenvers
 Die Bauart dieses Gerätes sowie die verschiedenen zulässigen Ausführungen sind in der Anlage zu dieser Baumusterprüfbescheinigung festgelegt.
 Die TÜV CERT - Zertifizierungsstelle für Ex-Schutz-Produkte der TÜV Rheinland Industrie Service GmbH, bescheinigt als benannte Stelle Nr. 0033 nach Artikel 9 der Richtlinie des Rates der Europäischen Gemeinschaften vom 23. März 1994 (94/9/EG) die Erfüllung der grundlegenden Sicherheits- und Gesundheitsanforderungen für die Konzeption und den Bau von Geräten und Schutzsystemen zur bestimmungsgemäßen Verwendung in explosionsgefährdeten Bereichen gemäß Anhang I der Richtlinie.
 Die Ergebnisse der Prüfung sind in dem vertraulichen Prüfprotokoll Nr. 1945492/2009 festgelegt.
 Die grundlegenden Sicherheits- und Gesundheitsanforderungen werden erfüllt durch Übereinstimmung mit:
 EN 60079-0: 2006, EN 60079-1: 2007, EN 61241-0:2006, EN 61241-1: 2004
 mit Ausnahme der Anforderungen, die in Punkt 18 der Anlage gelistet sind.
 Falls das Zeichen „X“ hinter der Bescheinigungsnummer steht, wird auf besondere Bedingungen für die sichere Anwendung des Gerätes in der Anlage zu dieser Bescheinigung hingewiesen.
 Diese EG-Baumusterprüfbescheinigung bezieht sich nur auf die Konzeption und den Bau des festgelegten Gerätes gemäß Richtlinie 94/9/EG. Weitere Anforderungen dieser Richtlinie gelten für die Herstellung und die Inverkehrbringen des Gerätes. Diese Anforderungen werden durch diese Bescheinigung nicht abgedeckt.
 Die Kennzeichnung des Gerätes muss die folgenden Angaben enthalten:
 II 2 G Ex d IIC T6 oder Ex d IIB T6

TÜV CERT - Zertifizierungsstelle für Explosionschutz Köln, den 23.04.2009

Dipl.-Ing. K. Wiegand

Das EG-Baumusterprüfbescheinigung hat ohne Unterschrift und Stempel keine Gültigkeit.
 Diese EG-Baumusterprüfbescheinigung darf nicht wiederverwendet werden. Änderungen und Änderungen bedürfen der Genehmigung der TÜV CERT-Zertifizierungsstelle für Ex-Schutz-Produkte.
 TÜV Rheinland Industrie Service GmbH | TÜV Rheinland Group | An Graven Steen 51102 Köln
 Tel: +49 (0) 221 806-0 Fax: +49 (0) 221 806-114

www.tuv.com TÜVRheinland®
 Genau. Richtig.

EG-Baumusterprüfbescheinigung

Geräte und Schutzsysteme zur bestimmungsgemäßen Verwendung in explosionsgefährdeten Bereichen - Richtlinie 94/9/EG

EG-Baumusterprüfbescheinigungsnummer

TÜV 10 ATEX 7969 X

Gerät: ExConnection Rail Typ T04
 Hersteller: SAMCON Prozesstechnik GmbH
 Anschrift: Schillerstraße 17, 35102 Lohra-Altenvers
 Die Bauart dieses Gerätes sowie die verschiedenen zulässigen Ausführungen sind in der Anlage zu dieser Baumusterprüfbescheinigung festgelegt.
 Die TÜV Rheinland - Zertifizierungsstelle für Ex-Schutz-Produkte der TÜV Rheinland Industrie Service GmbH, bescheinigt als benannte Stelle Nr. 0035 nach Artikel 9 der Richtlinie des Rates der Europäischen Gemeinschaften vom 23. März 1994 (94/9/EG) die Erfüllung der grundlegenden Sicherheits- und Gesundheitsanforderungen für die Konzeption und den Bau von Geräten und Schutzsystemen zur bestimmungsgemäßen Verwendung in explosionsgefährdeten Bereichen gemäß Anhang I der Richtlinie.
 Die Ergebnisse der Prüfung sind in dem vertraulichen Prüfprotokoll Nr. 6576569/0910 festgelegt.
 Die grundlegenden Sicherheits- und Gesundheitsanforderungen werden erfüllt durch Übereinstimmung mit:
 EN 60079-0: 2006, EN 60079-1: 2007, EN 60079-2: 2007, EN 60079-3: 2007, EN 60079-35: 2004, EN 60079-38: 2007, EN 61241-0: 2006, EN 61241-1: 2004
 mit Ausnahme der Anforderungen, die in Punkt 18 der Anlage gelistet sind.
 Falls das Zeichen „X“ hinter der Bescheinigungsnummer steht, wird auf besondere Bedingungen für die sichere Anwendung des Gerätes in der Anlage zu dieser Bescheinigung hingewiesen.
 Diese EG-Baumusterprüfbescheinigung bezieht sich nur auf die Konzeption und den Bau des festgelegten Gerätes gemäß Richtlinie 94/9/EG. Weitere Anforderungen dieser Richtlinie gelten für die Herstellung und die Inverkehrbringen des Gerätes. Diese Anforderungen werden durch diese Bescheinigung nicht abgedeckt.
 Die Kennzeichnung des Gerätes muss die folgenden Angaben enthalten:
 II 2 G Ex d e mb [d]ib [op] IIB T6 Varianten siehe Beschreibung
 II 2 D Ex d IIC T6 oder Ex d IIB T6 Varianten siehe Beschreibung

TÜV Rheinland - Zertifizierungsstelle für Explosionschutz Köln, 10. Dezember 2011

Dipl.-Ing. Helmut Faltus

Das EG-Baumusterprüfbescheinigung hat ohne Unterschrift und Stempel keine Gültigkeit.
 Diese EG-Baumusterprüfbescheinigung darf nicht wiederverwendet werden. Änderungen und Änderungen bedürfen der Genehmigung der TÜV Rheinland - Zertifizierungsstelle für Ex-Schutz-Produkte.
 TÜV Rheinland Industrie Service GmbH | TÜV Rheinland Group | An Graven Steen 51102 Köln
 Tel: +49 (0) 221 806-0 Fax: +49 (0) 221 806-114

www.tuv.com TÜVRheinland®
 Genau. Richtig.



Issue Date: 10 December 2018
 Expiry Date: 10 December 2021
 IA Certificate Number: MASC MS18-0256X
 Client Ref: 18-5568
 Page 1 of 6

IA - CERTIFICATE

ExCam Series T08

This document is based on and must be read in conjunction with certificate IECEx TUR 18.0233X.

Further to your request, we have evaluated the supplied documentation.

The following is applicable:

Description	Detail
Requested By	SAMCON Prozesstechnik GmbH Schillerstraße 17 D-35102 Lohra-Altenvers Germany
Equipment	ExCam Series T08
Manufacturer	SAMCON Prozesstechnik GmbH Schillerstraße 17 D-35102 Lohra-Altenvers Germany
Model(s) / Type(s)	ExCam Series T08
Rating	Ex d IIB T6 Ex d IIC T6 Gp See Marking below
Certification body	TÜV Rheinland Industrie Service GmbH
Type Certificate No.	IECEx TUR 18.0233X
Variation/Issue Amendment:	0
Assessment Report No.	DE/RLR/ETR/18.0233.00
Quality Assurance report (QAR) / notification (CAN)	DE/RI/CA/AR/14.0206.04

Mining and Surface Certification (Pty) Ltd Reg No: 201562163467
 107-108, Leites Park, 47 Jurg Avenue, Henninghof Estate, Centurion, 0157
 Tel: +27 (0) 21 953 3300 Fax: +27 (0) 21 953 3301
 Email: info@msc.co.za www.msc.co.za

EU-TYPE EXAMINATION CERTIFICATE

Equipment and Protective Systems intended for use in Potentially Explosive Atmospheres - Directive 2014/54/EU

EU-Type Examination Certificate Number

TÜV 18 ATEX 8218 X Issue 01

Equipment: ExCam Series T08
 Manufacturer: SAMCON Prozesstechnik GmbH
 Schillerstraße 17
 D-35102 Lohra-Altenvers
 Germany
 This is a type of a portable explosion-protected mobile video camera for use in potentially explosive atmospheres in accordance with the IECEx TUR 18.0233X.
 The "X" in the certification number indicates that the manufacturer is subject to special conditions for safe use specified in the schedule to this certificate and the documents therein referred to.
 The TÜV Rheinland - Zertifizierungsstelle für Ex-Schutz-Produkte der TÜV Rheinland Industrie Service GmbH, bescheinigt als benannte Stelle Nr. 0035 nach Artikel 9 der Richtlinie des Rates der Europäischen Gemeinschaften vom 23. März 1994, bescheinigt, dass das Equipment die grundlegenden Sicherheits- und Gesundheitsanforderungen für die Konzeption und den Bau von Geräten und Schutzsystemen zur bestimmungsgemäßen Verwendung in explosionsgefährdeten Bereichen gemäß Anhang I der Richtlinie erfüllt.
 Die Ergebnisse der Prüfung sind in dem vertraulichen Prüfprotokoll Nr. 1570525/18 festgelegt.
 Die grundlegenden Sicherheits- und Gesundheitsanforderungen werden erfüllt durch Übereinstimmung mit:
 EN 60079-0:2014+A1:2015 EN 60079-1: 2014 EN 60079-11: 2014
 EN 60079-2: 2016 EN 60079-3: 2014 EN 60079-31: 2014
 mit Ausnahme der Anforderungen, die in Punkt 18 der Anlage gelistet sind.
 Falls das Zeichen „X“ hinter der Zertifikatsnummer steht, wird auf besondere Bedingungen für die sichere Anwendung des Gerätes in der Anlage zu dieser Bescheinigung hingewiesen.
 Diese EU-Typenuntersuchung bescheinigt nur die Konzeption und den Bau des festgelegten Gerätes gemäß Richtlinie 2014/54/EU. Weitere Anforderungen dieser Richtlinie gelten für die Herstellung und die Inverkehrbringen des Gerätes. Diese Anforderungen werden durch diese Bescheinigung nicht abgedeckt.
 Die Kennzeichnung des Gerätes muss die folgenden Angaben enthalten:
 II 2G Ex d IIC T6 Gp
 II 2D Ex d IIB T6 Gp IP68
 II 2D Ex d IIB T6 Gp IP68
 II 2D Ex d IIB T6 Gp IP68

TÜV Rheinland Industrie Service GmbH Cologne, 2016-12-30

Dipl.-Ing. Helmut Faltus

Das EG-Baumusterprüfbescheinigung hat ohne Unterschrift und Stempel keine Gültigkeit.
 Diese EG-Baumusterprüfbescheinigung darf nicht wiederverwendet werden. Änderungen und Änderungen bedürfen der Genehmigung der TÜV Rheinland - Zertifizierungsstelle für Ex-Schutz-Produkte.
 TÜV Rheinland Industrie Service GmbH | TÜV Rheinland Group | An Graven Steen 51102 Köln
 Tel: +49 (0) 221 806-0 Fax: +49 (0) 221 806-114

www.tuv.com TÜVRheinland®
 Genau. Richtig.



IECEx Certificate of Conformity

INTERNATIONAL ELECTROTECHNICAL COMMISSION
 IEC Certification Scheme for Explosive Atmospheres

Certificate No.: IECEx TUR 14.0204U Issue No: 0 Certificate history Issue No: (2014-07-10)
 Status: Current Page 1 of 3
 Date of Issue: 2014-07-16
 Applicant: SAMCON Prozesstechnik GmbH
 Schillerstraße 17
 D-35102 Lohra-Altenvers
 Germany
 Electrical Apparatus: Ex d empty enclosure series T03 VA1 & VA2
 Optional Apparatus:
 Electrical accessory:
 Type of Protection: Ex d and Ex t
 Marking:
 Ex d IIC Gb
 Ex d IIB T6 Gb
 Ex d IIB T6 Gp
 Ex d IIB T6 Gp IP68
 Approval for Issue on behalf of the IECEx Certification Body: Dipl.-Ing. Helmut Faltus
 Function: Head of Certification Body
 Signature: (for printed version)
 Date:

This certificate and schedule may only be reproduced in full.
 This certificate is not transferable and remains the property of the issuing body.
 The Status and authenticity of this certificate may be verified by visiting the Official IECEx Website.

Certificate issued by:
 TÜV Rheinland Industrie Service GmbH
 An Graven Steen
 51102 Cologne
 Germany

TÜVRheinland®
 Precisely Right.

IEC TYPE-EXAMINATION CERTIFICATE

Equipment and Protective Systems intended for use in Potentially Explosive Atmospheres - Directive 94/9/EC

IEC Type-Examination Certificate Number

TÜV 14 ATEX 7539 X

Equipment: ExCam Series T08
 Manufacturer: SAMCON Prozesstechnik GmbH
 Schillerstraße 17
 D-35102 Lohra-Altenvers
 Germany
 The TÜV Rheinland - Zertifizierungsstelle für Ex-Schutz-Produkte der TÜV Rheinland Industrie Service GmbH, bescheinigt als benannte Stelle Nr. 0035 in accordance with Article 9 of the Council Directive 94/9/EC of 23 March 1994, certifies this equipment has been found to comply with the Essential Health and Safety Requirements relating to the design and construction of equipment and protective systems intended for use in potentially explosive atmospheres, given in Annex II to the Directive.
 The examination and test results are recorded in the confidential report 5570525/0914.
 Compliance with the Essential Health and Safety Requirements, with the exception of those listed in the schedule of this certificate, has been assessed by reference to:
 EN 60079-0: 2012 EN 60079-1: 2007 EN 60079-31:2009 EN 60079-38: 2007
 except of the requirements, which are listed under item (18).
 If the sign "X" is placed after the certificate number, it indicates that the equipment is subject to special conditions for safe use specified in the schedule to this certificate.
 This IEC-Type-Examination Certificate relates only to the design and specification for construction of the equipment or protective system. It does not cover the procedure for actual manufacture or supply of the equipment or protective system, for which further requirements of the directive are applicable.
 The marking of the equipment shall include the following:
 II 2G Ex d I Mb
 II 2G Ex d IIC T6 Gb or Ex d IIC T6 Gb
 II 2G Ex d IIB T6 Gb or Ex d IIB T6 Gb
 II 2D Ex d IIB T6 Gp IP68 or II 2D Ex d IIB T6 Gp IP68

TÜV Rheinland ExAB für explosionsgeschützte equipment Cologne, 2014-07-29

Dipl.-Ing. Helmut Faltus

This IEC-Type-Examination Certificate has no signature and stamp and is valid only if it is signed and stamped by the official IECEx certification body. Changes and amendments require the approval of the TÜV Rheinland Industrie Service GmbH. IECEx Certification Body. An Graven Steen 51102 Köln
 Tel: +49 (0) 221 806-0 Fax: +49 (0) 221 806-114

www.tuv.com DAKS TÜVRheinland®
 Precisely Right.



IECEx Certificate of Conformity

INTERNATIONAL ELECTROTECHNICAL COMMISSION
 IEC Certification Scheme for Explosive Atmospheres

Certificate No.: IECEx TUR 14.0206X Issue No: 0 Certificate history Issue No: (2014-07-29)
 Status: Current Page 1 of 3
 Date of Issue: 2014-07-29
 Applicant: SAMCON Prozesstechnik GmbH
 Schillerstraße 17
 D-35102 Lohra-Altenvers
 Germany
 Electrical Apparatus: ExCam Series T08
 Optional Apparatus:
 Electrical accessory:
 Type of Protection: Ex d and Ex t
 Marking:
 Ex d IIB Gb
 Ex d IIB T6 Gb, Ex d IIB T6 Gp
 Ex d IIB T6 Gp IP68
 Ex d IIB T6 Gp, Ex d IIB T6 Gp IP68
 Approval for Issue on behalf of the IECEx Certification Body: Helmut Faltus
 Function: Deputy Head of ECES
 Signature: (for printed version)
 Date: 2014-07-29

This certificate and schedule may only be reproduced in full.
 This certificate is not transferable and remains the property of the issuing body.
 The Status and authenticity of this certificate may be verified by visiting the Official IECEx Website.

Certificate issued by:
 TÜV Rheinland Industrie Service GmbH
 An Graven Steen
 51102 Cologne
 Germany

TÜVRheinland®
 Precisely Right.

ExCam Serie - Produkt - Modell- Übersicht

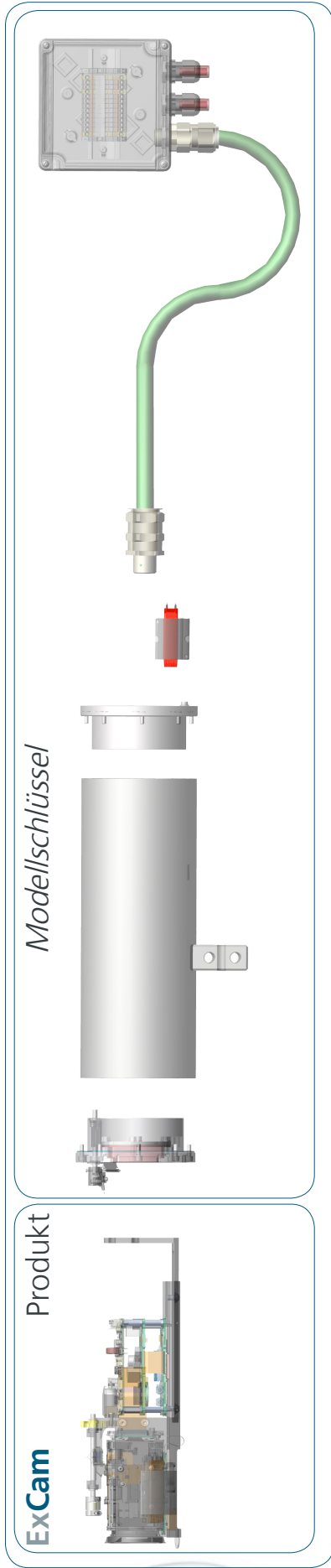

Modellschlüssel der ExCam Serie

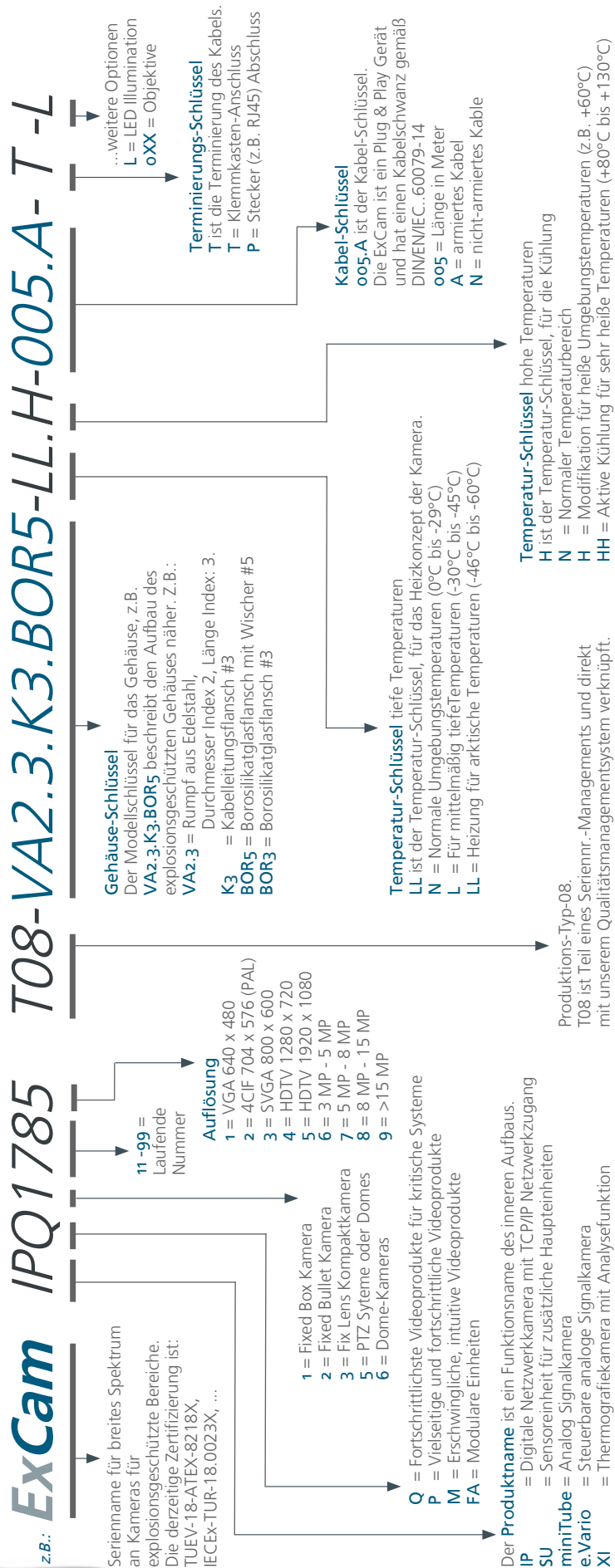

Notizen



Rev. Date/Author: 30.01.2023/ES



SAMCON
Prozessleittechnik GmbH

Schillerstraße 17, D-35102 Lohra-Altenvers
www.samcon.eu, info@samcon.eu
fon: +49 6426 9231-0, fax: -31